

BEYOND VISION



NEWTOM
CONE BEAM 3D IMAGING

NEWTOM 5G XL

Extra.Vision
The ultimate 3D

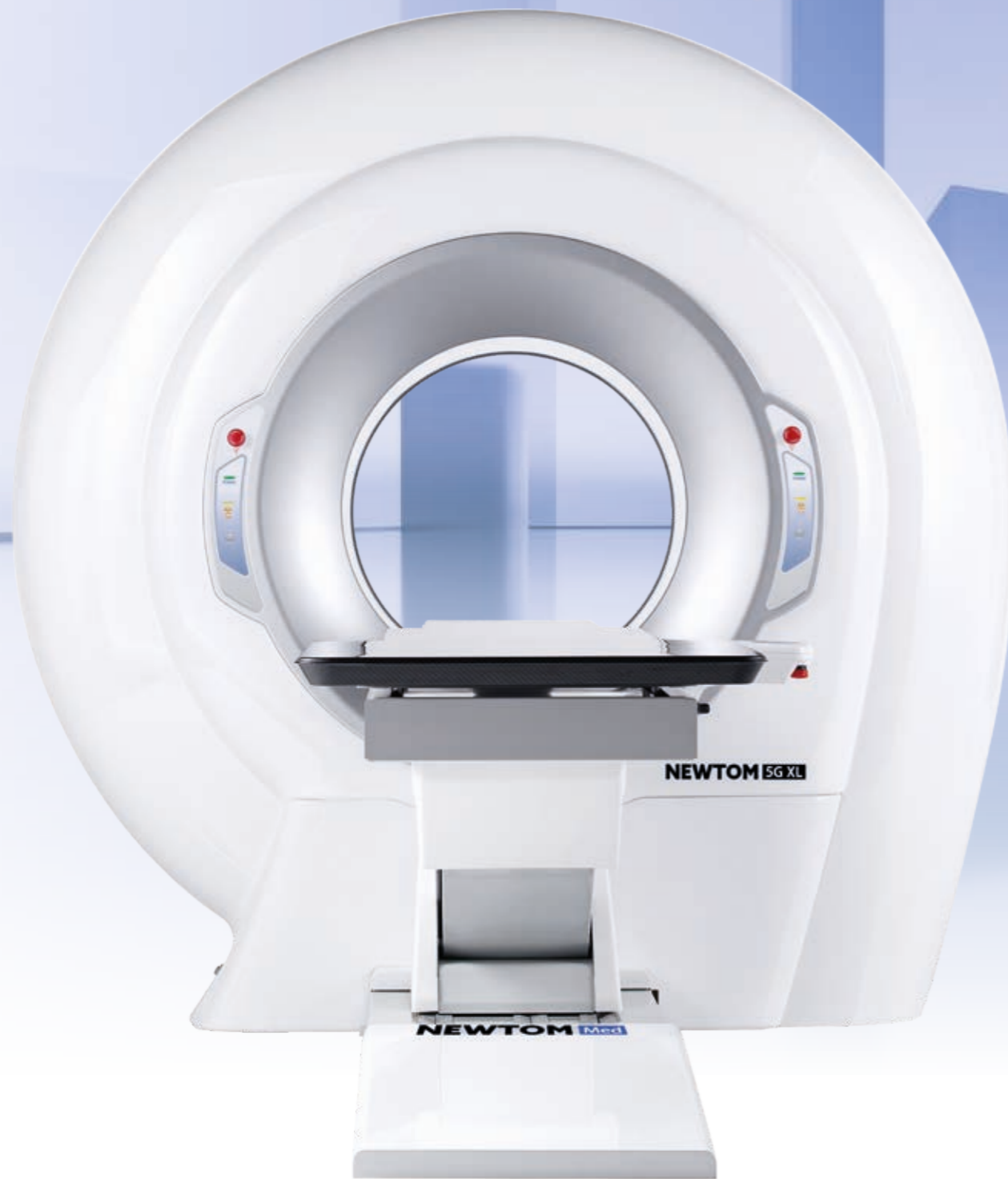

FORTGESCHRITTENE LEISTUNGEN FÜR EINE HOCHENTWICKELTE DIAGNOSTIK

Qualität und Innovation in einem Gerät mit außergewöhnlichen Eigenschaften.

5G XL

- Fortschrittliche Diagnostik mit 5G XL, dem einzigen DVT-Gerät mit liegend positioniertem Patienten, das höchste Stabilisierung und eine große Auswahl an FOVs für hochwertige 3D- und 2D-Bilder bietet.
- Die DVT-Technologie ermöglicht das Einhalten einer Strahlendosis für den Patienten, die im Vergleich zu den CT-Geräten bis zu 10 Mal niedriger ist, mit einer deutlich höheren räumlichen Auflösung bei der Untersuchung von Knochengewebe. Der ECO Dose Modus und die exklusive SafeBeam™ Technologie lassen eine noch effizientere Rücksichtnahme auf die Gesundheit des Patienten zu.
- 5GXL ist das erste Gerät mit einem nativen 21 x 19 cm-FOV für detaillierte Untersuchungen. Das ideale Instrument für scharfe und klar definierte Bilder für Anwendungen in der Orthopädie, Hals-Nasen-Ohren-Heilkunde, maxillofazialen Chirurgie und Zahnmedizin.

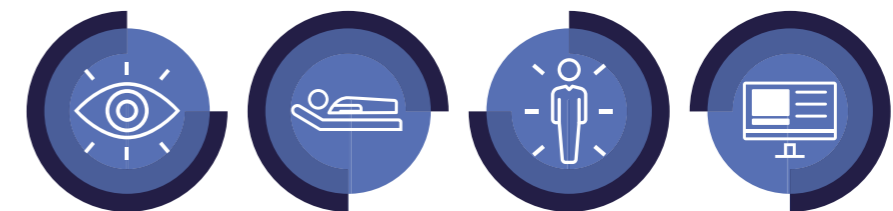
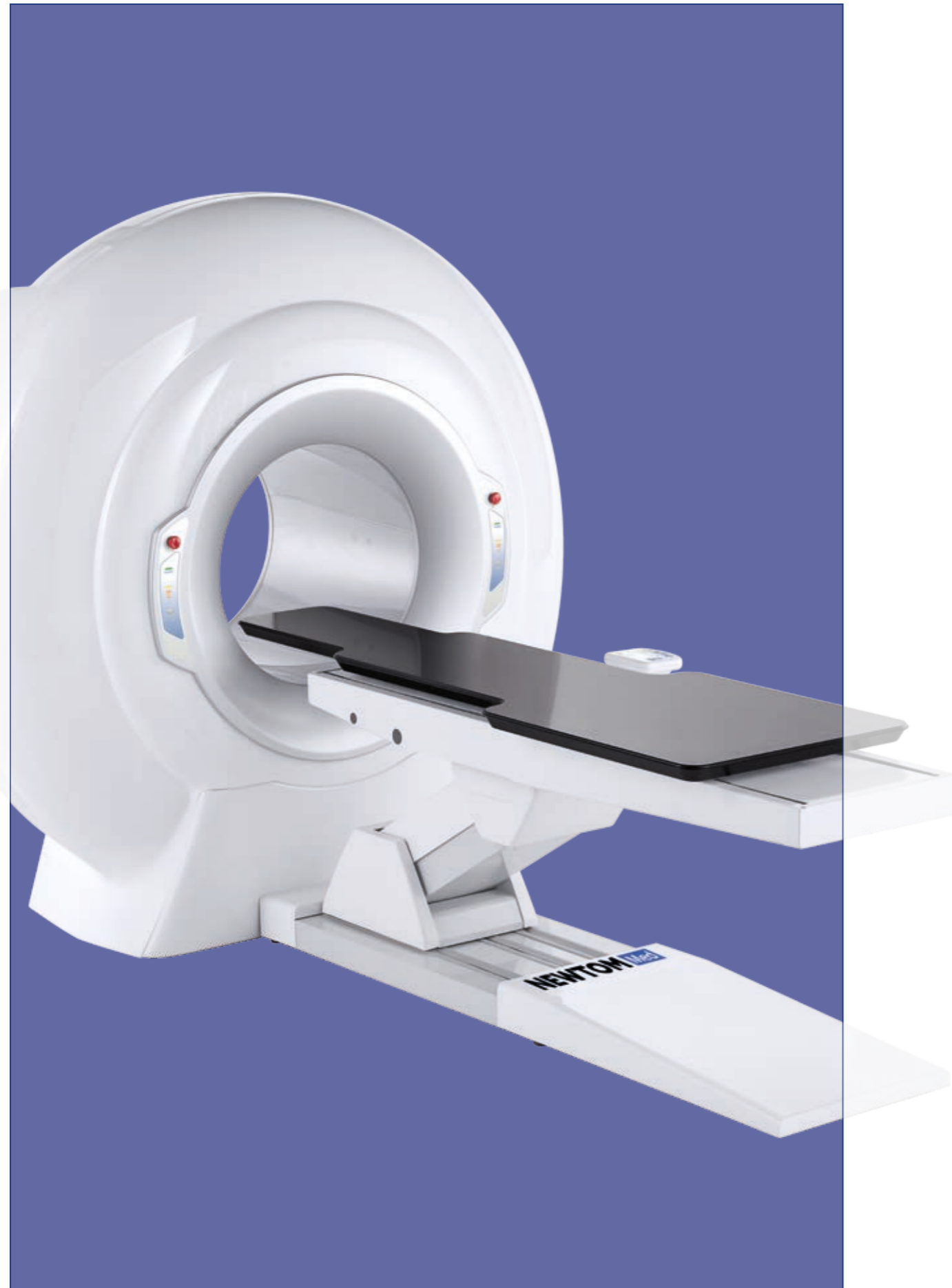

<p>HÖHERE DIAGNOSTISCHE QUALITÄT Hochauflösende 2D- und 3D-Bilder und eine große Auswahl an FOVs für eine Vielzahl von klinischen Anwendungen.</p>	<p>OPTIMALE LIEGEPOSITION Das einzige DVT-System mit liegend positioniertem Patienten, einer motorbetriebenen Liege und einer offenen Gantry. Durch die perfekte Patientenstabilisierung werden Bewegungsartefakte merklich reduziert.</p>	<p>NIEDRIGSTE STRAHLENDOSIS Der ECO-Scan-Modus und die SafeBeam™-Technologie von 5G XL sorgen für eine weitere Reduzierung der auf den Patienten abgestrahlten Dosis, die im Vergleich zu den mit der CT-Technologie ausgeführten Untersuchungen bereits sehr gering ist.</p>	<p>SPEZIELLE SOFTWARE Die adaptive Benutzeroberfläche ermöglicht das Anzeigen von Bildern und den Zugriff auf die innovative 3D- und 2D-Analysefunktionen für eine schnelle und präzise Diagnose und einen optimalen Arbeitsablauf.</p>
---	---	--	--

QUALITÄT OHNE KOMPROMISSE

Die besten 3D-Untersuchungen in einem Gerät, das auf hervorragende Leistungen ausgerichtet ist.

Hochauflösende volumetrische Bilder des Knochengewebes, mit „nativem“ isotropischen Voxel, nicht überlagerten Abschnitten und weniger Artefakten. Dank der DVT-Technologie bietet 5G XL schnellere Untersuchungen und niedrigere Bestrahlungsdosen bei höherer Patientensicherheit, verbesserten Leistungen und einem effizienten Arbeitsablauf.

Die hochwertigen Bilder von 5G XL sind für viele medizinische Bereiche perfekt geeignet: dento-maxillofaziale Erkrankungen, HNO-Anwendungen, vollständige Analyse der oberen Atemwege und genaue Untersuchungen von Knochen und Gelenken sowie der Gliedmaßen und der Halswirbelsäule.

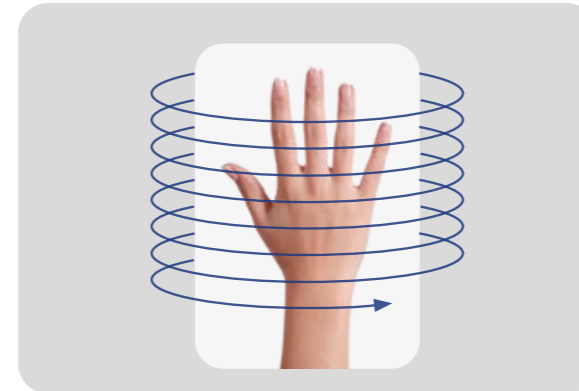

MSCT Fächerstrahl

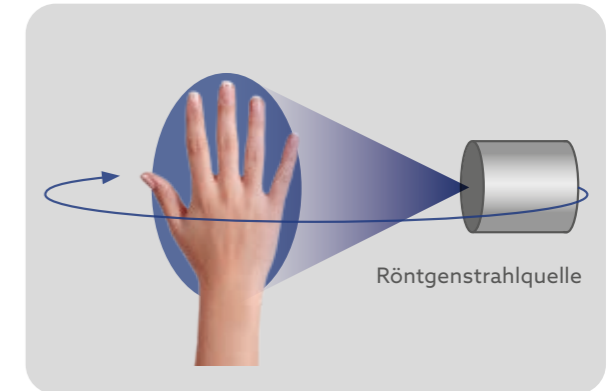

CBCT Kegelförmiger Röntgenstrahl

KOMBINATION AUS TECHNIK, LEISTUNG UND SICHERHEIT

- Der leistungsstarke Generator mit rotierender Anode und reduziertem Brennfleck optimiert die Leistung, indem die Emission den spezifischen Untersuchungsanforderungen angepasst wird.
- Der großzügige Flachpanelsensor mit hohem Signal-Rausch-Verhältnis verbessert die Bildqualität und erweitert die 3D- und 2D-Diagnoseanwendungen.
- Dank der innovativen Algorithmen für die Volumenrekonstruktion ist es möglich, die „Bildkette“ zu kontrollieren und das Diagnosepotenzial zu steigern, indem vorhandene Artefakte minimiert werden.
- Durch die außergewöhnlich gute Zugänglichkeit eignet sich 5G XL für zahlreiche Aufnahmeprotokolle wie die Ray2D-Untersuchung, die Studie von Gelenkdynamiken mit CineX-Protokoll und die 3D-Diagnostik in höchster Auflösung für die Untersuchung von Knochengewebe.



360°-Rekonstruktion
Der 360°-Scan erlaubt das Erfassen des gesamten Volumens in einem einzigen Umlauf. 5G XL erzeugt in kürzester Zeit einen kompletten Datensatz mit axialen, koronalen, sagittalen und 3D-Rendering-Aufnahmen.



eXtra FOV-Ansicht
Die innovative eXtra FOV-Funktion ermöglicht die Untersuchung von anatomischen Längsteilen. Das 3D-FOV kann von einem Minimum von Ø6 x h6 cm bis auf einen maximalen nativen Durchmesser von 21 cm oder eine Höhe von 22 cm eingestellt werden.



Analysen in HiRes
Klare und detaillierte hochauflösende Bilder zur Anzeige von Mikrofrakturen der Knochen und zur Studie anatomischer Regionen mit mikrometrischen Details.

OPTIMALE LIEGEPOSITION

Zugänglichkeit, maximale Stabilisierung und Qualität für Diagnosen in neuen medizinischen Anwendungen.

5G XL ist das einzige auf dem Markt erhältliche DVT-Gerät mit liegend positioniertem Patienten. Die motorbetriebene Liege aus Kohlenstofffaser, die sich über eine am Gerät integrierte Konsole oder über einen PC steuern lässt, ermöglicht die Anpassung der Untersuchung an jede Aufnahmeanforderung in der Bauch- oder Rückenlage, kranial-kaudalen oder kaudal-kranialen Lage. Die offene Gantry erleichtert den Zugang zum Scanbereich und vermeidet eventuelle klaustrophobische Zustände und Angstgefühle. Die Untersuchungen der oberen Gliedmaßen werden auf der entgegengesetzten Seite der Liege im Sitzen vorgenommen.

Die Liegeposition ist ideal im Fall von sedierten, postoperativen und traumatisierten Patienten sowie zur Analyse von Schlafapnoen. Die rekonstruierten Bilder weisen weniger bewegungsbedingte Artefakte auf und die Ausführung der Untersuchung erfordert keine besonderen Fixierungssysteme, was sich insgesamt vorteilhaft auf den Komfort des Patienten auswirkt.



UNTERSTÜTZTE ZENTRIERUNG

Der Bediener nimmt die unterstützte Zentrierung direkt über die Workstation vor, wobei zwei zur Kontrolle herangezogene Scout-Bilder bei der automatisierten Einstellung der motorbetriebenen Liege zur Anwendung kommen.

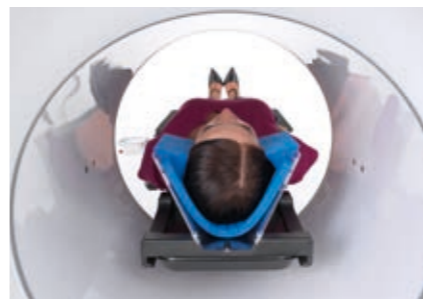

Das Gerät für die Patientenfixierung und -positionierung ist für die verschiedenen zahnmedizinischen und medizinischen Fachrichtungen konzipiert.



Die am Gerät integrierte Konsole bietet eine intuitive Benutzeroberfläche, über die die Liege leicht auf den drei Achsen bewegt und die Zentrierlaser aktiviert werden können, wobei die exakten Referenzen des Aufnahmeareals erkannt werden.



GERINGSTE STRAHLENDOSIS

Wohlbefinden und Sicherheit stehen im Mittelpunkt der NEWTOM-Forschung.

Die beim Einsatz eines DVT-Geräts auf den Patienten abgestrahlte Dosis ist, wie in der Fachliteratur nachgewiesen, in den meisten Fällen niedriger als bei MSCT-Geräten mit einer höheren räumlichen Auflösung für die Untersuchungen von Knochengewebe*.



Vergleich der Röntgenstrahldosis bei verschiedenen Untersuchungstechniken: MSCT, DVT, 2D-Röntgenaufnahme

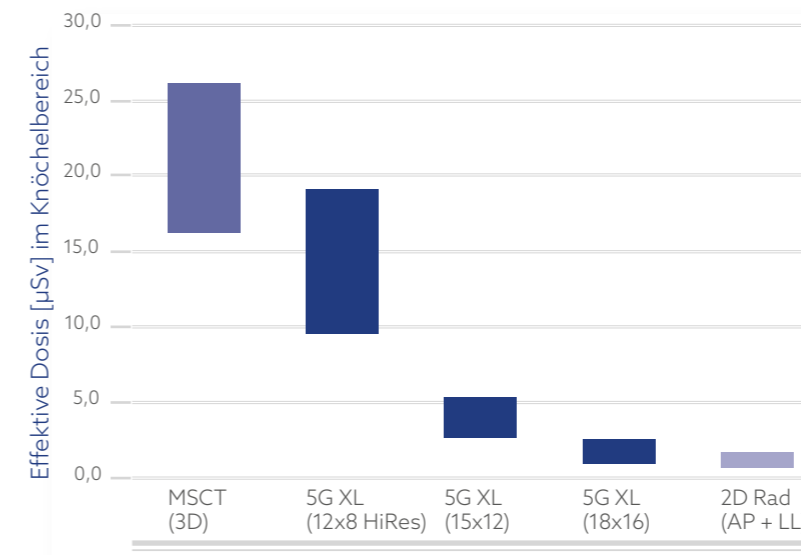

Die verschiedenen FOV- und Auflösungseinstellungen, die für den Einsatz von NEWTOM 5G XL zur Verfügung stehen, bieten je nach den unterschiedlichen Diagnoseanforderungen ein breites Spektrum an Scan-Modi. Für ein Vorab-Screening lassen sich beispielsweise mit der standardmäßigen 18 x 16-Untersuchungskonfiguration 3D-Bilder mit einer ausgegebenen Röntgenstrahldosis erhalten, die mit derjenigen zweier 2D-Röntgenaufnahmen (antero-posteriore und latero-laterale Projektion)** vergleichbar ist.

**Koivisto et al. "Effective radiation dose of a MSCT, two CBCT and one conventional radiography device in the ankle region", Journal of Foot and Ankle Research (2015) 8:8.

5G XL bietet erstklassige Ergebnisse bei der geringsten Strahldosis für den Patienten mit außergewöhnlichen Leistungen, die unbestreitbar hochwertigen Elementen zu verdanken sind:

- Der Hochleistungsgenerator ermöglicht eine gesteigerte Filterung, die vor schädlichen Niedrigenergie-Röntgenstrahlen schützt.
- Während des Scannens ist eine extrem kurze Strahlenemission im Pulsmodus zu verzeichnen, die zwischen einem Minimum von 0,9 Sekunden und einem Maximum von 5,4 Sekunden liegt.
- Eine variable Kollimation beschränkt die Exposition rein auf die zu untersuchenden Bereiche.



ECO Scan

Im Fall einer Standarduntersuchung wird die Emission bis auf 0,9 Sekunden verkürzt. Das ECO Scan-Protokoll eignet sich ideal für postoperative Kontrollen und pädiatrische Anwendungen.



SafeBeam™

Die exklusive SafeBeam™-Technologie beseitigt das Risiko, dass der Patient einer zu hohen Dosis ausgesetzt wird, indem die Bestrahlung automatisch den anatomischen Gegebenheiten angepasst wird.



Ray2D

Die Ray2D-Funktion ermöglicht das Ausführen einer 2D-Voruntersuchung bei niedriger Dosis, gegebenenfalls gefolgt von einer hochauflösenden, rein auf den zu untersuchenden Bereich bezogenen 3D-Untersuchung für eine vertiefte Diagnostik.

10 * Ricci, M., Boldini, M., Bonfante, E., Sambugaro, E., Vecchini, E., Schenal, G., ... & Montemezzi, S. (2019). Cone-beam computed tomography compared to X-ray in diagnosis of extremities bone fractures: A study of 198 cases. (Digitale Volumentomografie im Vergleich zur Radiographie bei der Diagnose von Knochenbrüchen der Gliedmaßen: eine Studie von 198 Fällen). European journal of radiology open, 6, 119-121.

ANWENDUNGSBEREICHE

Mit 5G XL dehnt NEWTOM die DVT-Technologie auf neue Anwendungsbereiche aus. Hochwertige 2D- und 3D-Bilder mit einer großen Auswahl an FOVs und speziellen Softwaretools. Hervorragendes Potenzial für eine präzise Diagnose in jeder Situation.



Orthopädische Anwendungen

Die von 5G XL erzeugten Bilder erlauben dank ihrer hohen Auflösung und Qualität eine detaillierte Untersuchung der oberen und unteren Gliedmaßen, nicht nur für die Diagnose von Knochenbrüchen, Dislokationen, Luxationen oder falschen Ausrichtungen, sondern auch für die Definition der osteo-artikulären Struktur aufgrund pathologischer Veränderungen, für die Erkennung kleiner Knochenfragmente und für die Beurteilung von Pathologien kleiner Gelenke, auch bei vorhandenen Metallschrauben.

Optimale Aufnahmen, die über üblichen Grenzen der CT-Untersuchungen oder 2D-Aufnahmen, bei denen eine gezielte visuelle Ausrichtung nicht immer die Überlagerung von Knochenstrukturen verhindert und dadurch auch bei hohem Frakturverdacht eine erste negative Diagnose erstellt wird, hinausgehen. 5G XL liefert perfekte 3D-Bilder für die postoperative Nachsorge im Rahmen der Osteointegration von Prothesen, Platten oder Knochentransplantaten und bei der Überwachung des Heilungszustandes, auch mit Systemen für die äußere Immobilisierung wie Gips, Schienen oder Metallfixatoren.

Obere Gliedmaßen

Diagnose von Traumen hinsichtlich Mikrofrakturen und Nachsorge.



Untere Gliedmaßen

Planung und postoperative Bewertungen von Implantaten, Platten oder Prothesen.



Anwendungen Im Kopf- Und Halsbereich

Untersuchung Der Zervikalzone

Da die DVT im Vergleich zur MSCT eine bessere räumliche Auflösung bietet, ist eine detaillierte Analyse des trabekulären und kortikalen Knochens zur Feststellung eventueller an Dysplasien, Entzündungen, Traumen und Mikrotraumen und gebundener Elemente möglich. Ebenfalls deutlich erkennbar sind die Verhältnisse zwischen den Wirbelkörpern, die Aufschluss über Distorsionen oder Subluxationen geben. Die von 5G XL erzeugten 3D-Volumen eignen sich darüber hinaus ideal für die Begutachtung des Atlantooccipitalgelenks und zur chirurgischen Planung für die Anwendung von Osteosynthese-Implantaten oder prothetischen Elementen.

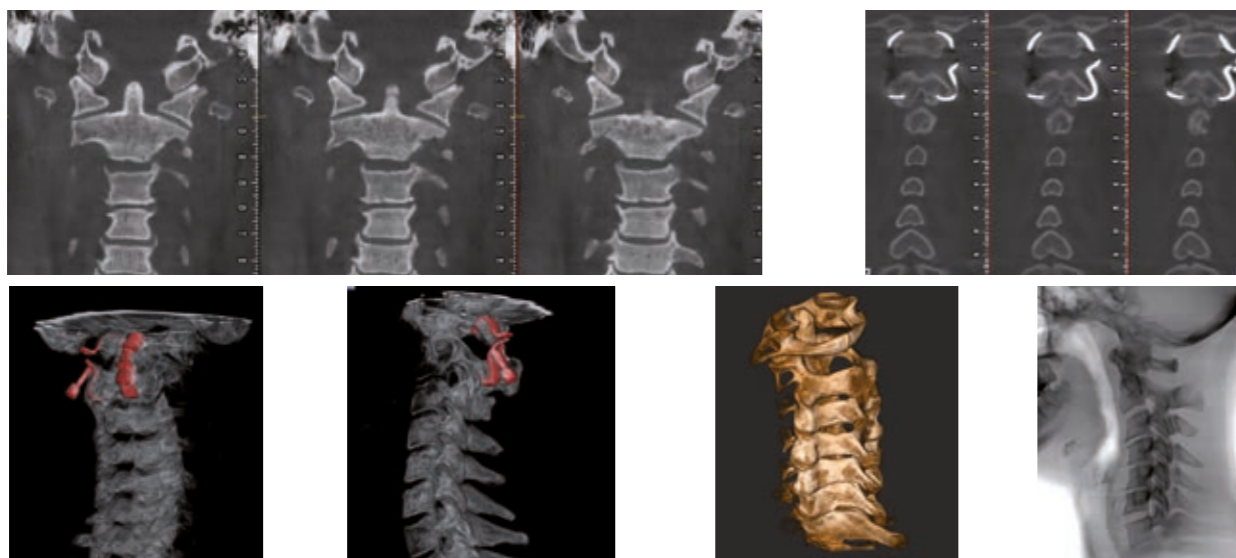

Planung Und Prüfung Der Maxillofazialen Chirurgie

In einem einzigen Scan nimmt 5G XL Volumen den gesamten maxillofazialen Bereichs auf, um vorhandene Frakturen oder andere Pathologien, die Eigenschaften des Knochens, der Zahnbögen, den Einfluss des Gebisses und seiner Wurzeln auf den Unterkieferkanal und auf die Kieferhöhlen festzustellen. Ein unersetzliches Werkzeug für die sorgfältige Planung der chirurgischen Behandlung und für die postoperative Nachsorge. Dank der innovativen Filter und der niedrig gehaltene Strahlenmenge, die den Streueffekt auf ein Minimum reduzieren, wird die Bildqualität nicht durch Metallgegenstände beeinträchtigt.



Analyse Der Oberen Atemwege

Dank dedizierter FOVs kann 5G XL Volumen der Kieferhöhlen, der Stirnhöhlen, der Nase und der oberen Atemwege in einem einzigen Scan erzeugen und ermöglicht so die Diagnose von HNO-Pathologien wie beispielsweise von Schlafapnoen (OSA). Die Analysesoftware bietet spezielle Tools für die Volumenmessung, mit denen sich der kritischste Schwund leicht feststellen lässt. 5G XL ist das einzige DVT-Gerät, das diese Analyse in einer liegenden Position zulässt.

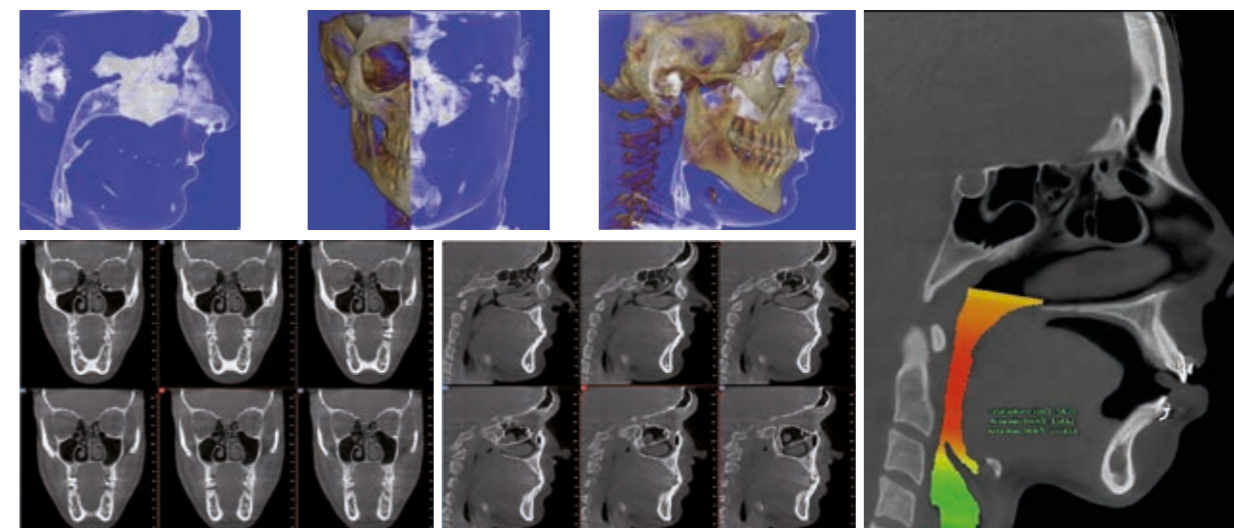

Untersuchung Des Innenohrs

Zahlreiche Studien beweisen, dass die DVT-Aufnahmen die korrekte Positionierung von Implantaten sowohl am runden Fenster als auch am Amboss aufzeigen. Diese Untersuchung setzt den Patienten einem geringeren Risiko durch ionisierende Strahlung aus und ist daher für die Nachsorge von Prothesen am Mittelohr empfehlenswert. NEWTOMs einzigartige SafeBeam™-Technologie setzt den Patienten außerdem nur der wirklich notwendigen Strahlendosis aus.

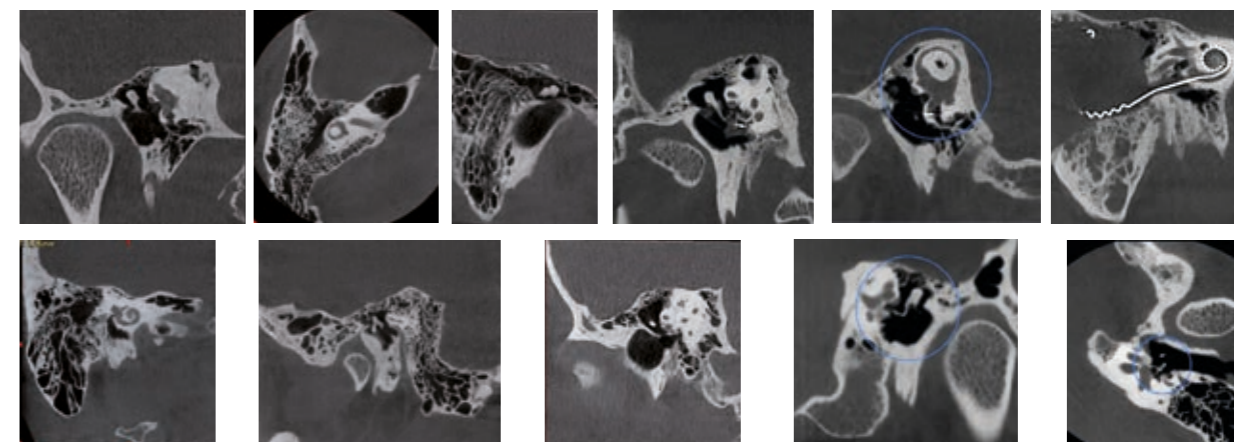

Anwendungen Im Kopf- Und Halsbereich

Untersuchung Des Temporomandibulargelenks (TMG)

Die Diagnose und anatomische Beurteilung des Temporomandibulargelenks werden durch die hohe Qualität der von 5G XL erzeugten 3D-Bilder ermöglicht. Die sagittalen und koronalen Ausschnitte liefern eine optimale Darstellung des Gelenkraums zur Erkennung etwaiger Pathologien und zur Bewertung des Höhenunterschieds zwischen dem Gelenkkopf und dem Unterkieferast.

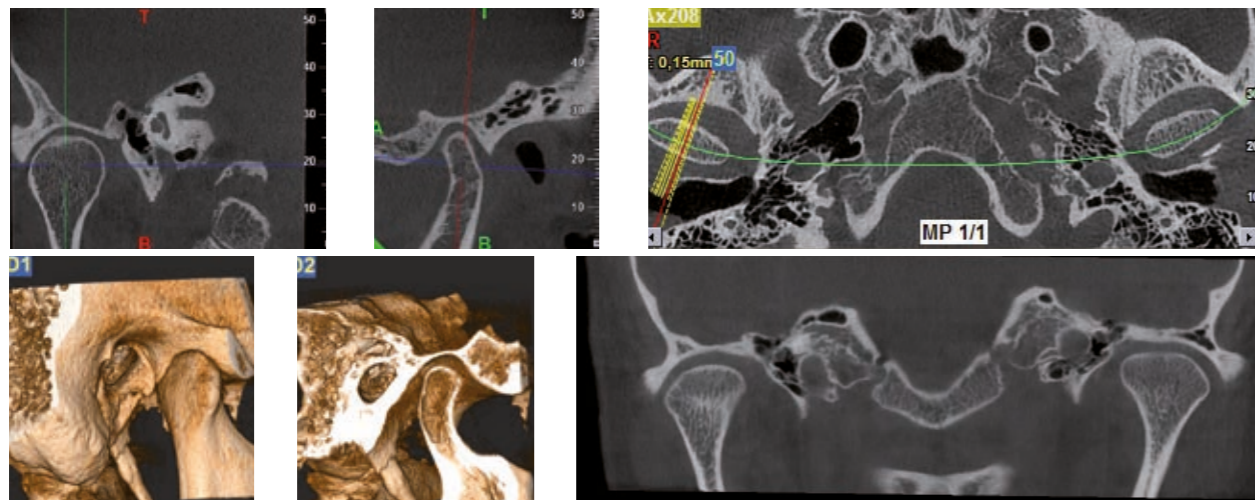

Kieferorthopädische Analyse

Die mit 5G XL erzeugten tomographischen, Panorama- und Ceph-Aufnahmen sind ideal zur Untersuchung von Behandlungen aus ästhetischen, kieferorthopädischen oder ernsthafteren pathologischen Gründen. Im Vergleich zur 2D-Diagnostik erlaubt die realistische Darstellung der 3D-Untersuchungen eine Veränderung des Blickwinkels und eine Anpassung der Dicke der rekonstruierten Schnitte, sodass die reziproke Positionierung der Dentalelemente und die Verhältnisse zu den angrenzenden anatomischen Strukturen genau beurteilt werden können. Dies alles sind Funktionen, die für die Behandlungsplanung, insbesondere im Fall von überzähligen und/oder impaktierten Zähnen, unerlässlich sind.

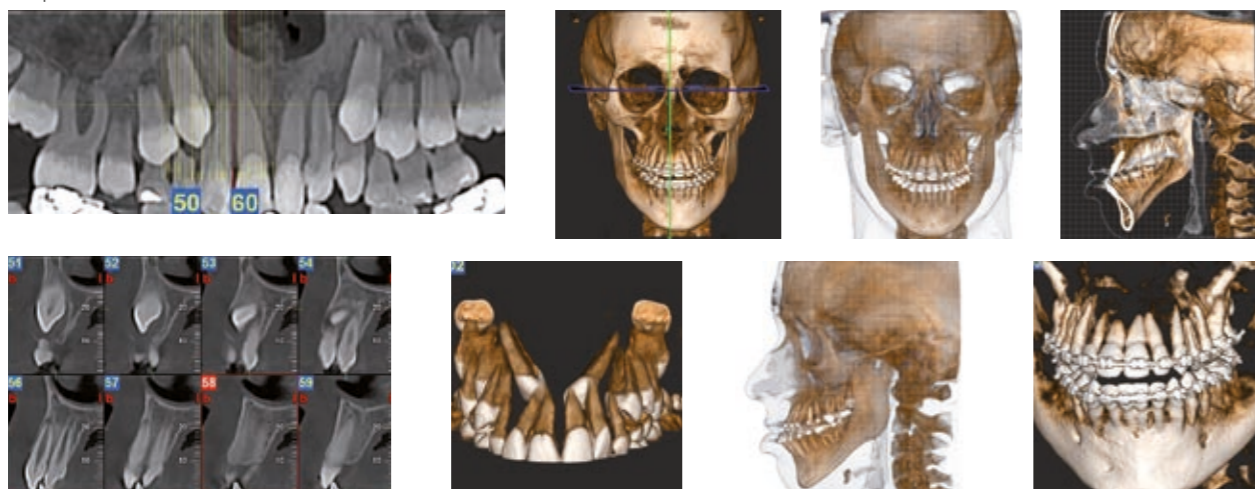

Endodontische Und Parodontische Untersuchungen

Vor allem zur Beurteilung apikaler Läsionen, zur Behandlungsplanung von Zahnbrüchen, zur Therapie des Kieferkanals und zur Heilung von Zahngewebe bietet 5G XL eine wirkungsvolle Unterstützung. Zur Behandlung des Endodonts und zur Untersuchung des Parodonts sind die detaillierten Bilder, die das Gerät erzeugt, in der Tat von großem Nutzen. Zum Schutz der Patientensicherheit kann die FOV-Größe der zu untersuchenden Region angepasst werden.

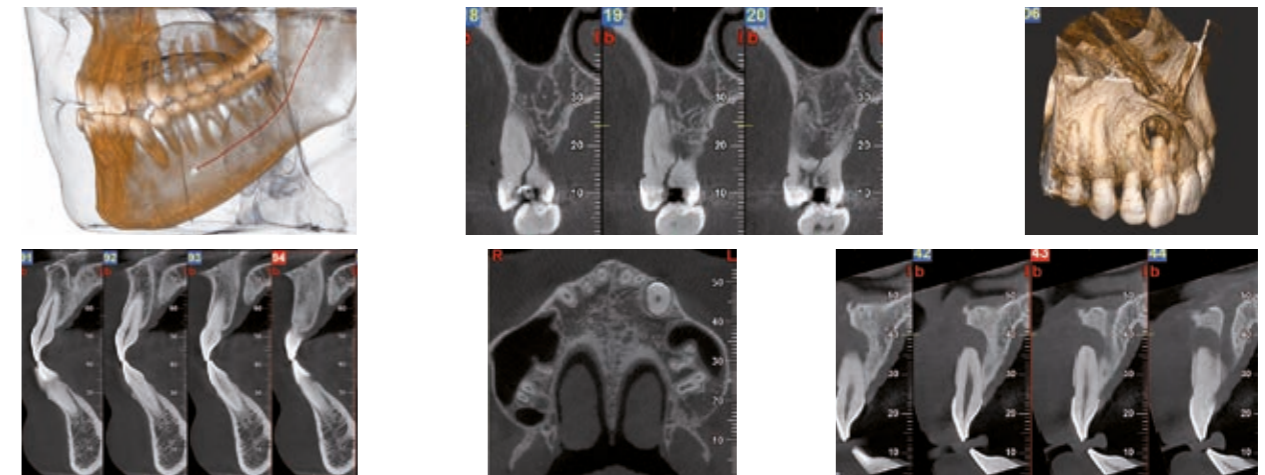

Definition Und Kontrolle Der Oral-/ Implantatchirurgie

Die mit 5G XL erzielten Volumina stellen ein äußerst effizientes Instrument für die implantatchirurgische Planung, die realistische Beurteilung des Implantatbettes und die Auswahl des Implantats dar. Die Messungen im Maßstab 1:1 und detaillierte Aufnahmen zur Qualität des umgebenden Knochens liefern präzise Anhaltspunkte für die Implantatinserterion. Die Simulation kann auf 3D-Renderings dargestellt werden und durch spezielle Softwares ist es möglich, den gesamten Eingriff der prothetisch geführten Implantatchirurgie genau zu planen und mit der eigens auf Maß gefertigten chirurgischen Schablone durchzuführen. Die angestellten Nachuntersuchungen lassen spezifische Beurteilungen zum Verlauf des Osteointegrationsprozesses und zu möglichen Abstoßungen zu.

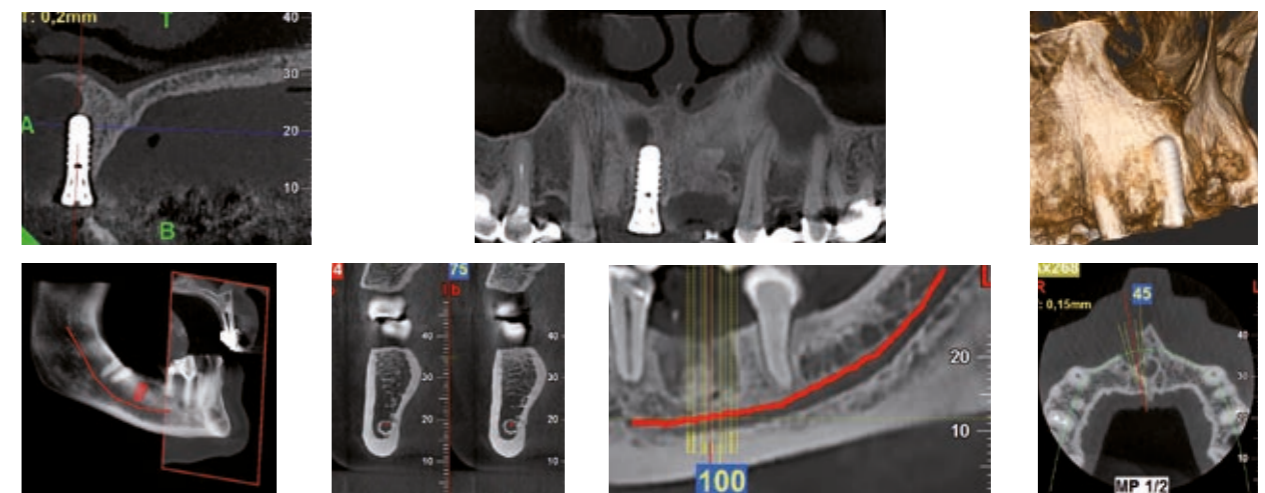

NNT, DIE SOFTWARE FÜR JEDE FACHSPEZIFISCHE ANFORDERUNG

Vielseitige und leistungsstarke Bildgebungssoftware für die Durchführung der Untersuchung und die Verarbeitung und gemeinsame Nutzung der Diagnosen.

NNT ist das unverzichtbare Werkzeug für die Verarbeitung und Verwaltung von 2D- und 3D-Bildern sowie von Röntgenvideos (CineX). Eine Software, die die Arbeitsoberfläche anpasst und Analysefunktionen bietet, die eigens auf die spezifischen Bedürfnisse von Radiologen und Fachärzten zugeschnitten sind.

Die fortgeschrittenen Algorithmen für die Volumenrekonstruktion und Filter, die auf der von NEWTOM gesammelten Erfahrung beruhen, optimieren die Endqualität der Bilder, reduzieren Artefakte und verkürzen die Rekonstruktionszeiten.

Mit der CineX-Funktion bearbeitete 3D-Volumen, 2D-Bilder und Filme, die mit dem Standard DICOM 3.0 (IHE) kompatibel sind, können einfach über die NNT-Viewer-Version gemeinsam genutzt oder als personalisierbare Berichte im Maßstab 1:1 ausgedruckt werden.



ZAHNMEDIZIN: SCHRÄGE PANORAMA- SCHNITTBILDER

Vollständige Anzeige der Zahnbögen im Querschnitt zur Kontrolle von Form, Größe und Zustand von Kieferknochen, Unterkiefer und Zähnen.

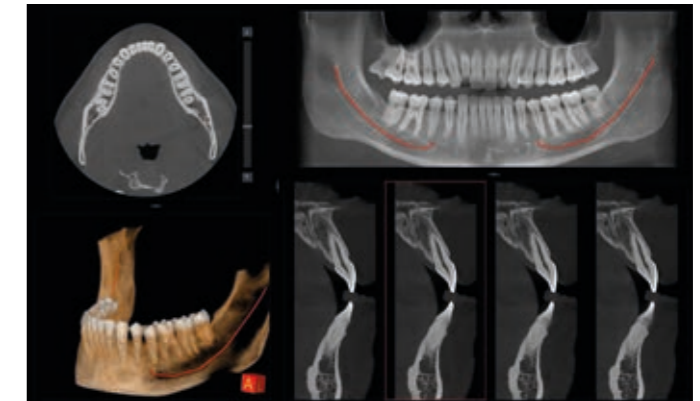

HNO-HEILKUNDE: FREIE MULTIPLANARE SCHICHTEN

Dynamische Navigation auch bei nicht-orthogonalen Ebenen in höchster Auflösung des Innenohres, grundlegend für die Diagnose von Pathologien der Gehörknöchelchenkette, der Steigbügelplatte, der Bogengänge, der Hörschnecke und der angrenzenden Strukturen.

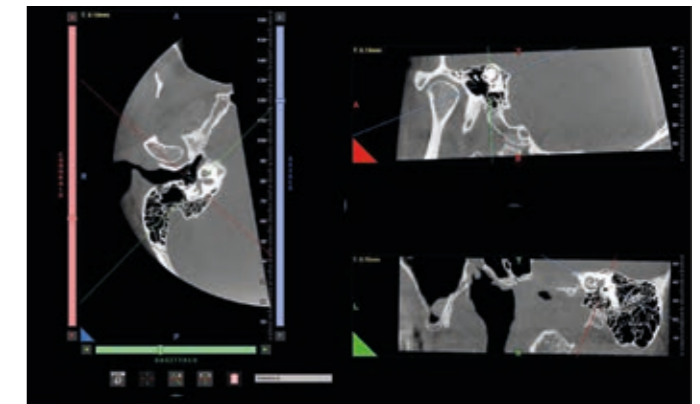

GNATHOLOGIE: DOPPELANSICHT DES TMG

Gleichzeitige Analyse beider Temporomandibulargelenke; symmetrische Analyse und Ermittlung von Problemen oder Dysfunktionen infolge von Gelenkerkrankungen.

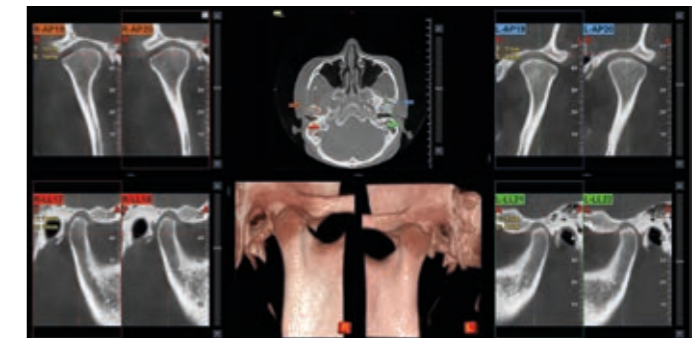

RADIOLOGIE: MEHRSCHICHTANALYSE

Analyse mehrfacher Bildsätze im Med-Like-Stil mit personalisierter Ausrichtung für verschiedene Beurteilungen der aufgenommenen anatomischen Bereiche.

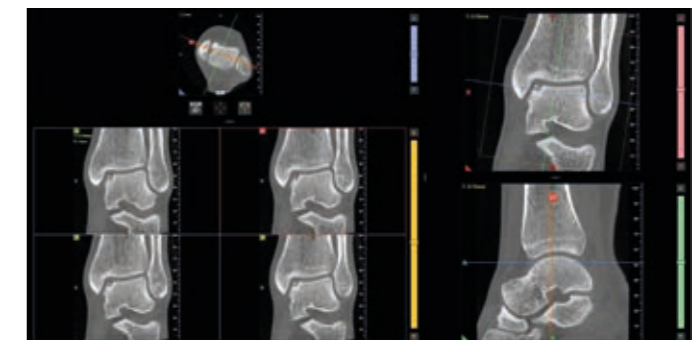

FACHSPEZIFISCHE INSTRUMENTE

Ray2D

Mit der innovativen Ray2D-Funktion erzeugt 5G XL 18 x 19 cm breite 2D-Röntgenbilder, die perfekt für Erstuntersuchungen und postoperative Nachuntersuchungen geeignet sind. Die Untersuchung kann mit verschiedenen Winkeln wiederholt werden, um das Bild mit dem jeweils besten Blickwinkel auszuwählen.

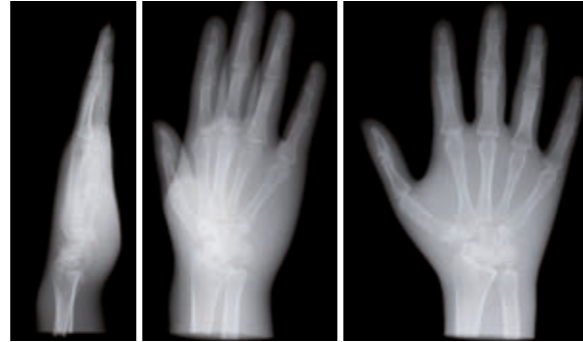

CineX

5G XL bietet die exklusive CineX-Funktion, mit der sich anatomische Strukturen in Bewegung untersuchen lassen, wie z.B. die Untersuchung der Speichelkanäle und der Gelenkbeweglichkeit; diese fortschrittliche Technologie nutzt eine Röntgenbildsequenz, um einen Film im Format 18 x 19 cm zu erstellen, der auch im Standard-Videoformat exportiert werden kann.

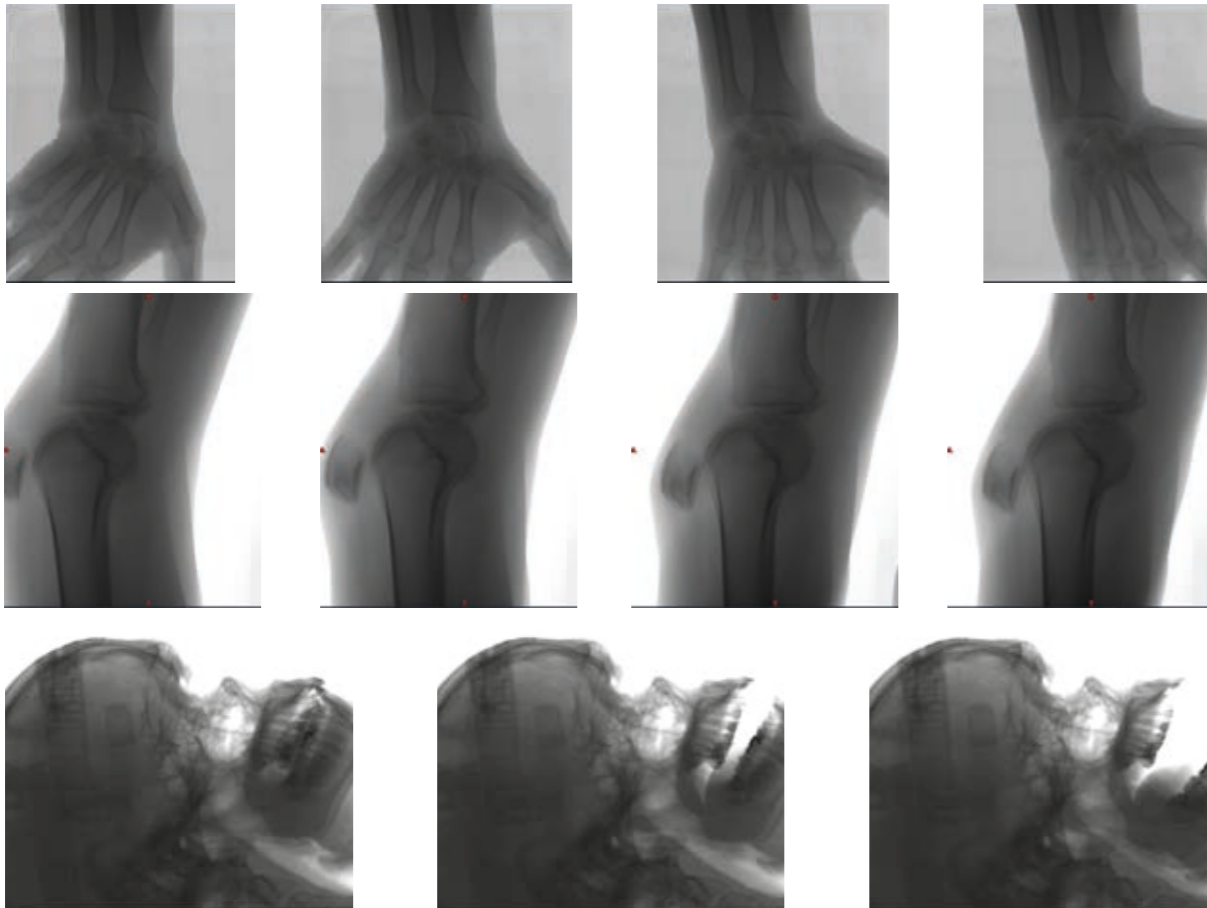

BEWERTUNG DES IMPLANTATBETTES

Schätzung der Knochendichte in einem potenziellen Implantatbett mit Misch-Skala für eine korrekte Behandlungsplanung.

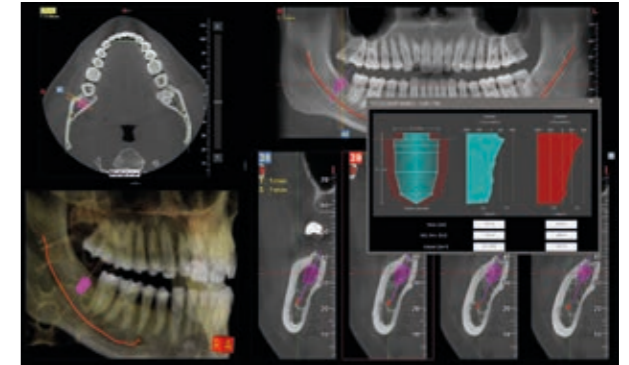

VOLUMENMESSUNG DER ATEMWEGE

Quantitative Messung des Raums der oberen Atemwege, die für die Diagnose von Pathologien des Atmungsapparates und Schlafapnoen von grundlegender Wichtigkeit.

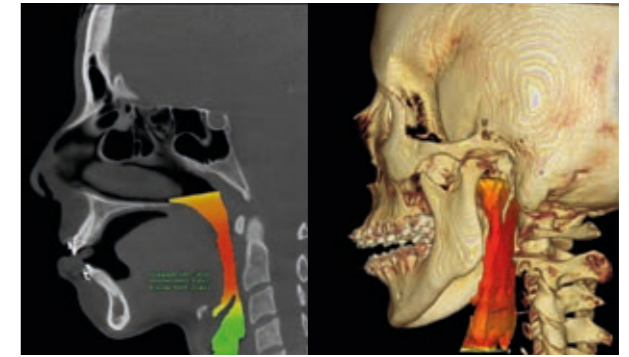

2D- UND 3D-MESSUNGEN

Mögliche Abstandsmessung auf zweidimensionalen Schnitten oder auf 3D-Renderings, um eventuelle Gelenkprobleme festzustellen.



ERWEITERTE BERICHTERSTELLUNG

Erweitertes Verfassen von medizinischen Berichten für den Austausch auf PACS, auch im automatischen Kompilierungsmodus verfügbar.

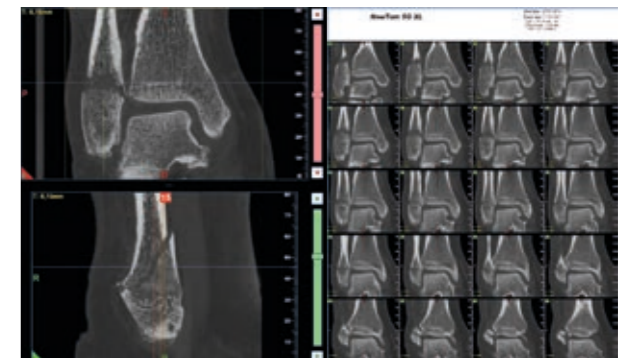

UMFASSENDE KONNEKTIVITÄT

Maximale Konnektivität und Integration dank der modernen, von NEWTOM angewandten Systeme. Der Arbeitsablauf und die klinischen und diagnostischen Aktivitäten können immer einfacher und effizienter abgewickelt werden.

Di.V.A. UND EASY CHECK
Zur Gewährleistung eines reibungslosen Arbeitsablaufs stellt der digitale virtuelle Assistent Di.V.A. Daten und Nutzungsstatistiken zur Planung von Arbeitsvolumen und Wartungsarbeiten zur Verfügung. Das Easy Check-Tool bietet außerdem eine kontinuierliche technische Überwachung aus der Ferne, um die Wartungsplanung zu erleichtern und der Behebung etwaiger Probleme vorzugreifen.

INDUSTRIE 4.0



in according to EN ISO/IEC 17065:2012

NNT: ZERTIFIZIERTE SOFTWARE

NNT hat die Zertifizierung nach ISDP®10003, einem internationalen System zur Bewertung der Einhaltung der europäischen Verordnung 2016/679 zum Schutz natürlicher Personen bei der Verarbeitung personenbezogener Daten, erhalten.

FERNUNTERSTÜTZUNG UND IoT

Die Verbindung des Geräts mit dem Internet ermöglicht das Ausführen technischer Assistenzeingriffe aus der Ferne und unter dem Gesichtspunkt des IoT das Überwachen des Betriebs mit Di.V.A. und Easy Check. Auf diese Weise werden Informationen zum Verlauf und zu möglichen Schwierigkeiten vom Gerät selbst übertragen.

INFORMATIONSSYSTEME

RIS/PACS
IHE-konformes System, das die Kommunikation mit RIS/PACS-Systemen und DICOM-Druckern ermöglicht. Vollständige Reihe an verfügbaren Leistungen: Print, Worklist, Storage Commitment, MPPS und Query/Retrieve.

PRAXISMANAGEMENT-SOFTWARE
Offenes System, um über verschiedene Standardmodi (VDDS, TWAIN) und/oder geschützte Modi (NNTBridge) schnell und effizient mit den wichtigsten Praxismanagement-Softwares verbunden zu sein.

NNT BERICHTERSTATTUNG

DRUCK 1:1
Umfassendes und flexibles System für die Berichterstellung, mit dem sich die Befunde in Farbe auf Fotopapier oder in Graustufen auf einer transparenten Unterlage wie einer Röntgenaufnahme archivieren und gemeinsam nutzen lassen.

3D/2D VIEWER
Sie können die Untersuchungen mit Kollegen und Patienten teilen, indem Sie das Anzeigeprogramm (Viewer) direkt auf CD, DVD oder USB-Stick bereitstellen.

SYSTEME FÜR DIE KLINISCHE BEHANDLUNG

SPEZIELLE PLANUNGS SOFTWARE
Export im DICOM 3.0-Format auf eine spezielle Planungssoftware für die Bearbeitung von kieferorthopädischen, prothetischen, implantologischen, orthognatisch-chirurgischen und maxillofazialen Behandlungen.

3D-DRUCKER UND FRÄSER
Verfügbarkeit von Softwaremodulen zum Segmentieren des rekonstruierten Volumens und zum Exportieren der Flächen im STL-Format, die für die Herstellung von 3D-Modellen zur Unterstützung der Planung und Behandlung erforderlich sind.

3D-SCANNER
Prothetisch geführte Planung, bei der von optischen, intraoralen oder Laborscannern stammende Daten im STL-Format (über ein spezielles Softwaremodul) von Daten in die volumetrischen Daten integriert werden.

NNT VERWALTUNG VON 2D/3D-BILDERN

WEITERE AUFNAHMEGERÄTE
Die Kompatibilität mit den Standards TWAIN und DICOM 3.0 stellt sicher, dass die NNT-Software Bilder von anderen 2D- und 3D-Aufnahmegaräten wie Kameras, Sensoren, PSP- und DVT-Scannern verarbeiten kann.

ANZEIGE UND VERARBEITUNG AN VERSCHIEDENEN ARBEITSPLÄTZEN
Archivierung von Bildern in einer gemeinsam im lokalen Netzwerk genutzten Datenbank, auf die von jedem Arbeitsplatz und vom iPad (nur 2D) aus zugegriffen werden kann. Verwaltung mehrfacher Archive und passwortgeschützter Datenzugriff.

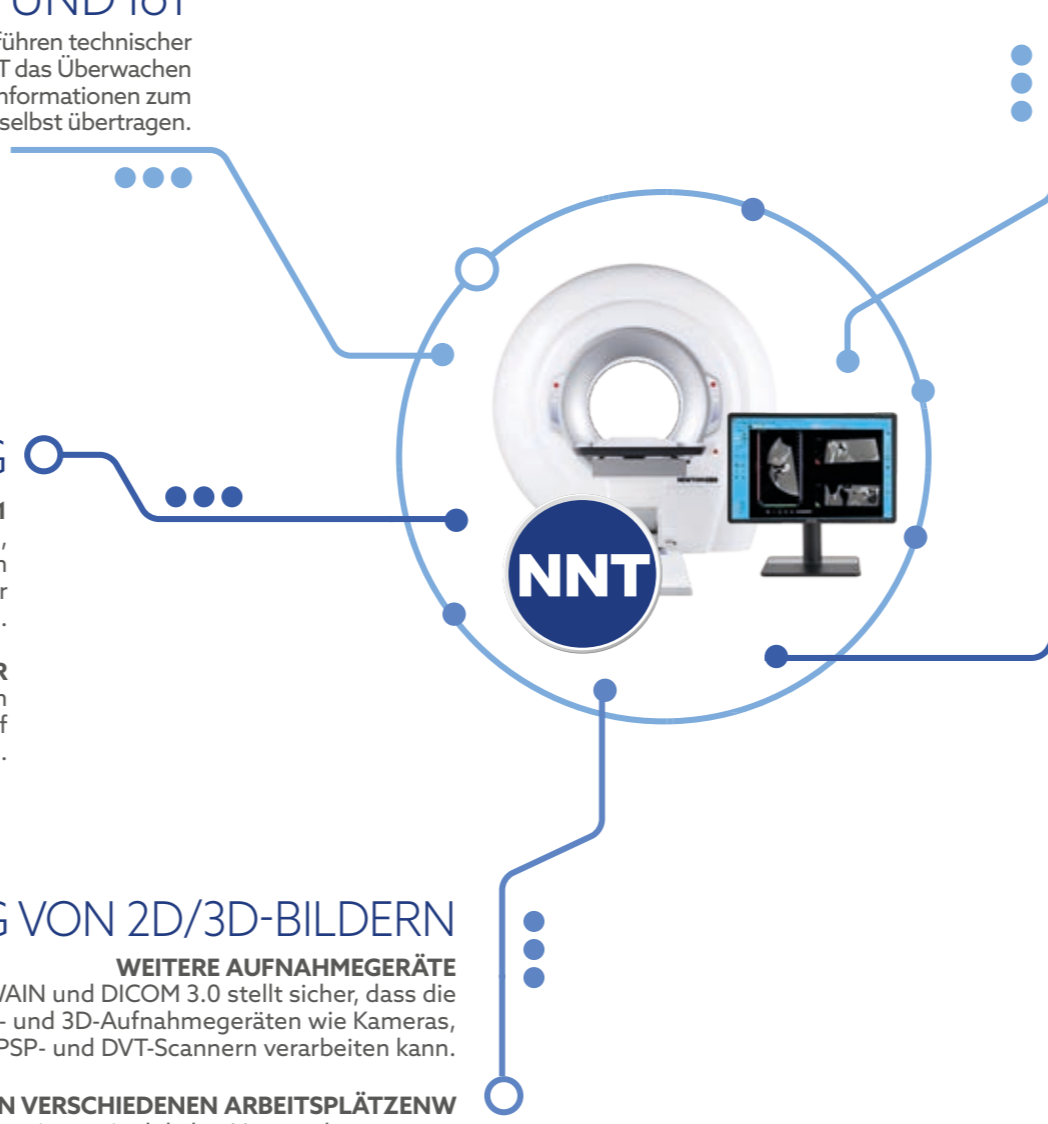

Röntgenstrahlquelle	HF-Generator, Röntgenröhre und rotierende Anode					
Brennfleck	0,3 mm					
Belichtungskontrolle	SafeBeam™-Technik zur Reduzierung der Strahlung je nach Größe des Patienten					
Sensor	Flat-Panel aus amorphem Silizium					
Graustufen	16-bit					
3D-Scanzeit	18 - 36s					
3D-Emissionszeit	0,9s - 9,0s (Einzelscan)					
3D-Bildaufnahme	Einzelscan mit Kegelstrahl. 360 Grad Drehung					
Verfügbare FOVs Durchmesser x Höhe	Auflösung		Auswählbare 3D-Scan-Modi			
	Standard	HiRes	Eco	Regular	Boosted	Enhanced
21 x 19 cm	•		•	•	•	•
18 x 16 cm	•		•	•	•	•
15 x 22 cm eFOV	•		•	•	•	
15 x 12 cm	•		•	•	•	•
15 x 5 cm	•	•	•	•	•	•
12 x 8 cm	•	•	•	•	•	•
10 x 10 cm	•	•	•	•	•	•
10 x 5 cm	•	•	•	•	•	•
8 x 8 cm	•	•	•	•	•	•
8 x 5 cm	•	•	•	•	•	•
6 x 6 cm	•	•	•	•	•	•
Auswählbare Voxel-Größen Standard	200 - 300 µm					
Auswählbare Voxel-Größen HiRes	100 - 150 µm					
Rekonstruktionszeit	Unter einer Minute					
Ray2D-Bildaufnahme	Digitale Radiographie (Einzelbild, vom Anwender auswählbare Position)					
CineX-Bildaufnahme	Serielle Radiographie 1-36 s, Aufnahmebereich 18 x19 cm (LxH)					
Position des Patienten	Sitzend oder liegend in Bauch- oder Rückenlage, in kranial-kaudaler oder kaudal-kranialer Lage					
Gewicht	660 Kg					
Software	NEWTOM NNT (ISDP®10003:2020-konform nach EN ISO/IEC 17065:2012, Zertifikatnummer 2019003109-3)- NNT-Viewer (kostenlos)					
DICOM-Knoten	IHE-konform (Print; Storage Commitment; WorkList MPPS; Query/Retrieve)					
I.O.T - Fernüberwachung	WEB-Browser-Anwendungen Di.V.A. & Easy Check mit profiliertem Benutzerzugang (entspricht ISDP®10003:2020 in Übereinstimmung mit EN ISO/IEC 17065:2012 Zertifizierung Nummer 2020003704-3)					
Versorgung	15A @100/115 V~, 12A @200 V~, 10 A @220/230 V~, 8A @240 V~, 50/60 Hz					

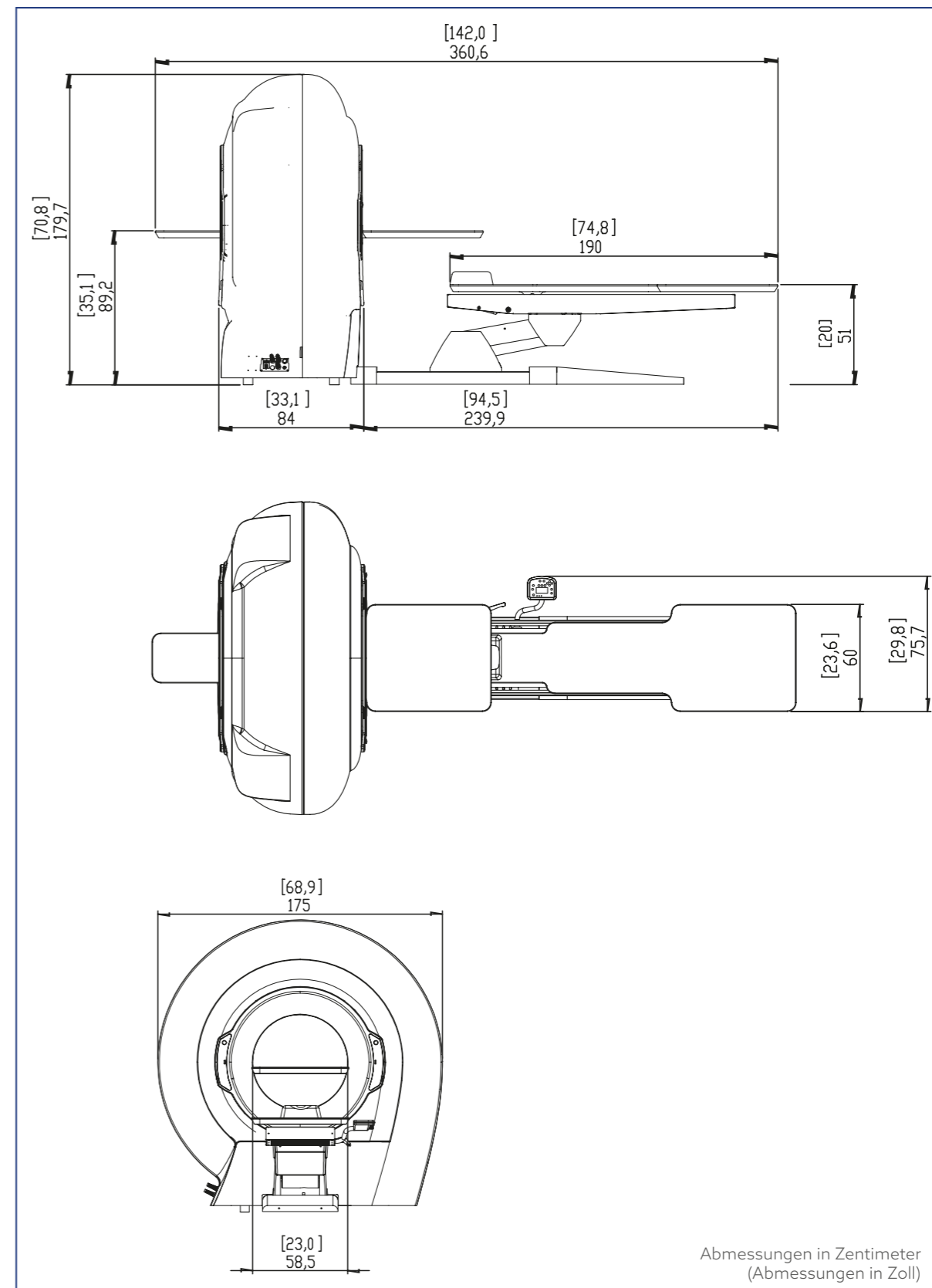

Abmessungen in Zentimeter
(Abmessungen in Zoll)

NEWTOM

CONE BEAM 3D IMAGING



Making Your Life Better.

BU MEDICAL EQUIPMENT

SEDE LEGALE ED AMMINISTRATIVA HEADQUARTERS

Cefla s.c. - Via Selice Provinciale, 23/a
40026 Imola - BO (Italy)
tel. +39 0542 653111
fax +39 0542 653344

STABILIMENTO PLANT

Via Bicocca, 14/c
40026 Imola - BO (Italy)
tel. +39 0542 653441
fax +39 0542 653601

CEFLA NORTH AMERICA

6125 Harris Technology Blvd.
Charlotte, NC 28269 - U.S.A.
Toll Free: (+1) 800.416.3078
fax: (+1) 704.631.4609