

BEYOND VISION



NEWTOM
CONE BEAM 3D IMAGING



NEWTOM GO

Complete.Vision
2D/3D Ceph integrated imaging

POLYVALENT ET PRÉCIS

Dans un seul et même appareil compact, des images de haute qualité répondant à un large éventail de besoins diagnostiques cliniques.

NEWTOM GO Focus PRO

- GO 2D/3D/CEPH est une plateforme polyvalente permettant l'intégration optionnelle du bras téléradiographique en configuration 2D ou 3D. Il fournit des images haute résolution, accordant la plus grande attention à la santé du patient grâce aux protocoles à faible dose et à la technologie exclusive SafeBeam™, qui permet d'adapter la dose émise en fonction des dimensions de la région anatomique examinée et des besoins diagnostiques.
- L'ergonomie ainsi que le système de centrage adaptatif permettent d'obtenir un bon positionnement et d'optimiser la mise au point pour des images claires et nettes. La console virtuelle guide l'opérateur durant toutes les phases de l'examen. NNT est la plateforme logicielle dotée d'une technologie de pointe pour gérer, élaborer, consulter et partager les images diagnostiques.

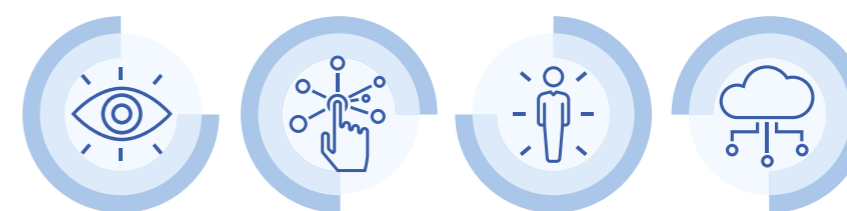

<p>POTENTIEL DIAGNOSTIQUE ÉLEVÉ</p> <p>La polyvalence de l'appareil et les solutions NEWTOM adaptées à chaque besoin diagnostique augmentent les opportunités de la clinique.</p>	<p>UNE TECHNOLOGIE ACCESSIBLE</p> <p>Rendue accessible grâce à des procédures guidées et des automatismes intelligents, une technologie avancée à la portée de tous.</p>	<p>UNE DOSE MINIMALE D'IRRADIATION</p> <p>La sécurité du patient avant tout grâce aux fonctions ECO Dose et à la technologie SafeBeam™ qui adapte automatiquement la dose de rayons administrée au patient.</p>	<p>UNE CONNECTIVITÉ MAXIMALE</p> <p>L'archivage, l'exportation et le partage des images radiographiques avec les logiciels spécialisés de tiers se font en toute simplicité.</p>
--	---	--	---

TECHNOLOGIE DE QUALITÉ

Toute la technologie CBCT NEWTOM unie à l'excellence des fonctions 2D pour un diagnostic toujours sûr.

Grâce à l'utilisation de la technologie CBCT, introduite pour la première fois dans le secteur dentaire par NEWTOM, GO est en mesure de fournir des données utiles pour le diagnostic haute définition (80 µm), obtenues en un seul balayage pour réduire au minimum l'exposition aux rayons. Le champ de vision est défini en fonction du besoin diagnostic et va d'un minimum de 6 x 6 cm à un maximum de 10 x 10 cm.

Les images 2D sont disponibles avec plusieurs protocoles avec des fonctions avancées qui permettent au professionnel d'obtenir des données précises, toujours avec des précautions visant à protéger la santé du patient, telles que le FOV adaptatif et des balayages rapides.

3D en HiRes permet d'obtenir des images avec une dimension du voxel égale à 80 µm, également disponible avec un FOV maximum de 10 x 10 cm, fondamental pour des études approfondies de détails anatomiques. Les autres FOV et les autres protocoles (ECO SCAN et REGULAR QUALITY) permettent de réduire la dose en fonction de l'objectif diagnostic.



La qualité d'une image panoramique dépend avant tout d'une bonne mise au point des structures anatomiques en question, qui se traduisent nécessairement par des positions différentes en fonction de l'anatomie du patient. Sans augmentation de dose, la nouvelle fonction **Focus PRO**, adapte automatiquement la mise au point aux différentes anatomies et à tout mauvais positionnement du patient. Ceci permet d'obtenir la meilleure qualité possible sur une seule et même image.

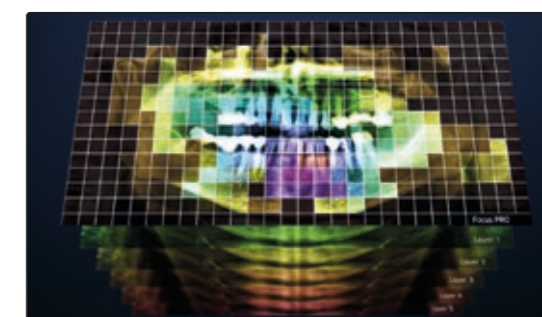

L'intégration du bras téléradiographique, possible dans un second temps, étend la capacité de diagnostic de GO 2D/3D aux examens céphalométriques. Le bras compact, équipé d'un capteur CEPH spécial, est doté de baguettes longues et courtes facilitant le positionnement des adultes et des enfants. Grâce aux systèmes de collimation et à la rapidité du balayage, la dose d'irradiation est minimisée.



AUTOMATIQUE ET ERGONOMIQUE

Des solutions développées pour garantir la qualité optimale des examens, des systèmes de positionnement à la collimation automatisée.

Pour réaliser des diagnostics précis dans toutes les situations, il est fondamental de respecter des procédures permettant d'obtenir des images toujours claires et détaillées. GO 2D/3D possède un seul capteur à 16 bits natifs qui produit des images 2D et 3D avec des milliers de niveaux de gris. Leur qualité est obtenue grâce à des algorithmes et protocoles avancés et à la chaîne image constituée par des éléments d'avant-garde en termes de technologie. Le générateur à haute fréquence et émission pulsée règle l'exposition pour toujours obtenir les meilleurs balayages avec le dosage minimum.

En outre, le système de collimation pour les examens céphalométriques se base sur le mouvement automatique du carrousel qui fait pivoter et abaisse le capteur, en ouvrant un passage pour les rayons destinés au capteur 2D sur le bras télé-radiographique.



Avec ses cinq points d'appui, le craniostat pour les balayages tridimensionnels aide le personnel médical à positionner le patient correctement et confortablement. Les points d'appui avant et latéraux peuvent être ajustés pour garantir une stabilité optimale du patient pendant l'examen et par conséquent la qualité des données obtenues.



Grâce à un protocole spécifique, il est possible d'effectuer des balayages tomographiques de gabarits radiologiques, de prothèses, de modèles et d'empreintes, bien positionnés sur le support approprié.



QUALITÉ ET FONCTIONNALITÉ

Des images 2D de très haute qualité obtenues grâce à de nombreuses fonctions avancées pour un diagnostic plus efficace.

L'expérience NEWTOM et l'attention habituelle pour la santé des patients se retrouvent dans le système NEWTOM GO, qui intègre aujourd'hui des fonctions céphalométriques complètes.

Elle fournit des images détaillées grâce à la sensibilité du capteur CMOS de dernière génération. Grâce à ses fonctions avancées, ses trajectoires et ses collimations conçues ad hoc pour chaque examen, grâce aux filtres ApT spéciaux qui optimisent automatiquement et sélectivement l'affichage des différentes régions anatomiques pour améliorer la netteté de chaque détail, NEWTOM GO répond à tous les besoins dans les deux dimensions.

Grâce à la technologie exclusive SafeBeam™, des images nettes et uniformes sont automatiquement obtenues, dans chaque région anatomique, en adaptant automatiquement les paramètres d'exposition au patient et en limitant la dose de rayons au strict nécessaire.

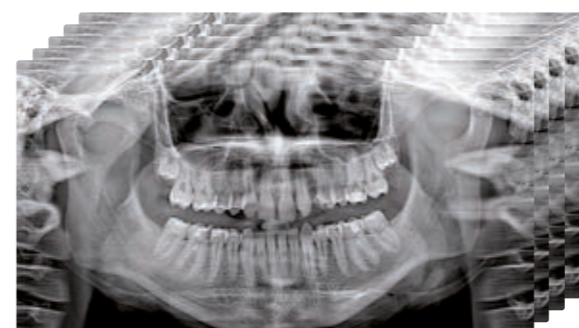

FONCTION PANORAMIQUE ORTHOGONALE

La fonction **adaptative PAN** capture en un seul balayage 5 images optimisées parmi lesquelles il est possible de sélectionner la radiographie panoramique la plus adaptée à chaque exigence diagnostique. Acquisée de manière orthogonale, l'image de l'arcade montre clairement les espaces interproximaux et toute la structure des racines est exempte de superpositions.



NOUVELLE FONCTION CEPH HR

Extrêmement compact, le bras téléradiographique complète les fonctions 2D avec une vaste gamme d'examen CEPH réalisés avec des protocoles dédiés pour des images haute résolution. La collimation étudiée pour réduire la dose irradiante et les temps de balayage rapides préservent la santé du patient.



INTÉGRATION DU BRAS CEPH

Un système complet pour les examens 2D et CEPH comprenant tout, un capteur amovible, un collimateur secondaire et un craniostat intelligent.

Le bras téléradiographique qui permet d'effectuer tout un éventail d'examen céphalométriques vient compléter la gamme des examens 2D. Compacte et disponible avec un capteur PAN-CEPH amovible, l'extension CEPH est équipée d'un craniostat dédié avec deux longueurs des baguettes latérales. L'application CEPH peut être intégrée au moment de l'achat, mais également après l'installation de l'appareil fourni en version CEPH Ready.

CRANIOSTAT

Le craniostat, qui comprend quatre points de contact partiellement réglables, aide le patient à bien se positionner pour n'importe quel type d'examen, y compris les examens des articulations temporo-mandibulaires et des sinus maxillaires.



CARPE

Le module téléradiographique comprend un support pratique pour les expositions du carpe.



aMAR

L'algorithme aMAR (autoadaptive Metal Artifact Reduction) montre clairement les structures anatomiques, y compris en présence d'objets métalliques éventuels tels que les amalgames ou implants qui compromettraient la qualité de l'image. Cette fonction du logiciel reconnaît les éléments métalliques présents et génère automatiquement une série d'images supplémentaire pour un meilleur rendu, une vision plus claire et le moins d'artéfacts possible.

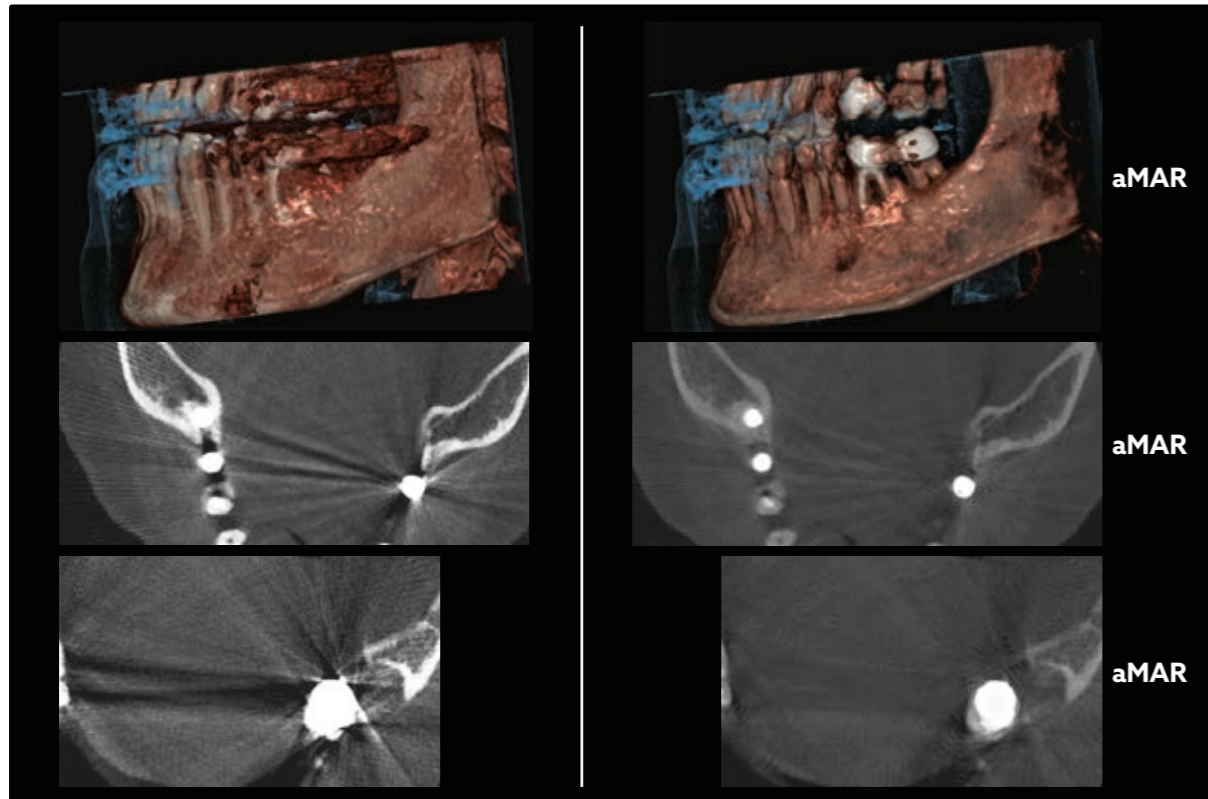

DENTITION ADULTE COMPLÈTE



10x10

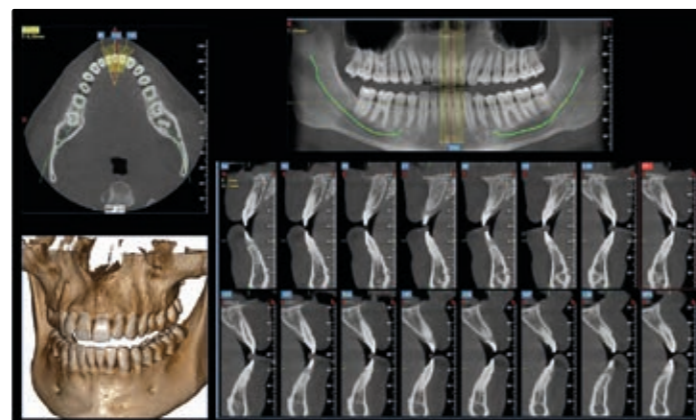

Le FOV* complet de 10 x 10 cm est idéal pour visualiser les rapports entre les dents de sagesse inférieures et supérieures et la dentition complète, y compris le plancher sinusien. Des images claires, y compris en présence de métal ou d'amalgame.

*Les FOV 3D 10 x 10, 10 x 7, 10 x 6, 8 x 10 pourraient être désactivés pour les applications dento-alvéolaires conformément aux conditions requises au Canada.

EXCELLENCE CLINIQUE DANS LE 3D

Des volumes riches en détails pour tous les besoins cliniques, dans le respect de la santé des patients.

NEWTOM GO génère des images volumétriques exceptionnelles et pour chaque FOV, de 6 x 6 à 10 x 10 cm, 3 protocoles sont disponibles pour mieux ajuster la dose irradiante en fonction des besoins diagnostics. Avec des procédures intuitives, le médecin peut sélectionner l'examen et le protocole adapté, en fonction de la région anatomique d'intérêt et de la discipline clinique concernée, allant de l'implantologie à la mesure des volumes des sinus maxillaire, de l'endodontie à la chirurgie buccale.



LA DOSE ADAPTÉE

Le choix entre 3 protocoles permet d'adapter la dose au besoin spécifique, qu'elle soit très faible par balayage rapide pour le suivi chirurgical, régulière pour la planification du traitement ou avec un niveau de détail très élevé pour l'analyse de micro-structures.

DENTITION ENFANT COMPLÈTE

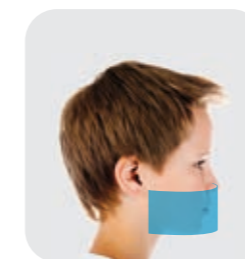

8x7

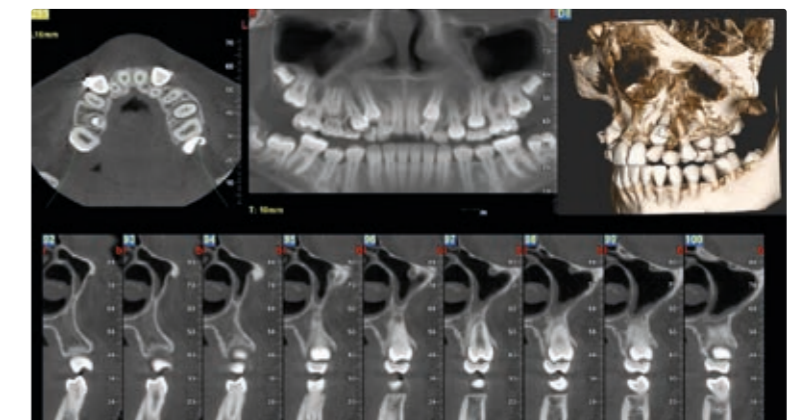

Il est possible de sélectionner des FOV plus petits, spécifiques pour les enfants. Le volume de 8 x 7 cm offre des images de haute qualité de la totalité de la dentition des enfants. Il est particulièrement utile en orthodontie et pour diagnostiquer des pathologies plus graves, avec des images toujours nettes et détaillées grâce aux filtres de réduction des artéfacts.

ARCADE SUPÉRIEURE ADULTE ET ENFANT COMPLÈTE

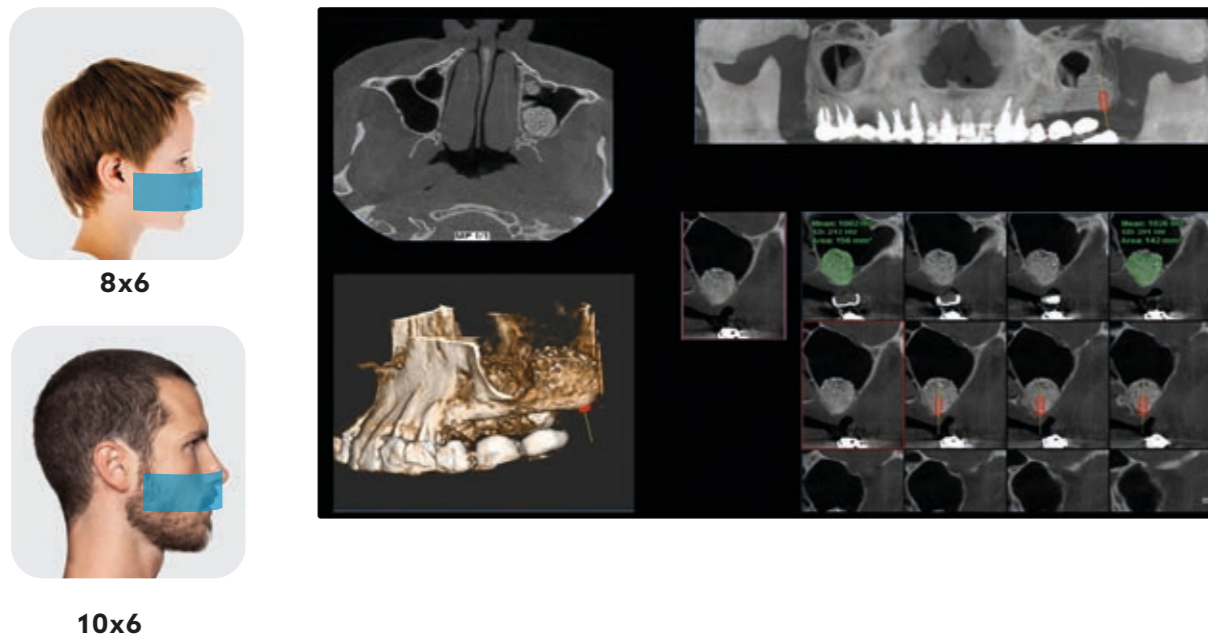

Les volumes avec des FOV de 8 x 6 cm et de 10 x 6 cm* permettent d'obtenir des images de régions anatomiques bien cernées comme, par exemple, un sinus maxillaire avec rehaussement adapté à la pose d'un implant. C'est l'idéal en implantologie pour l'évaluation du site implantaire et de la densité osseuse.

ARCADE INFÉRIEURE ADULTE ET ENFANT COMPLÈTE

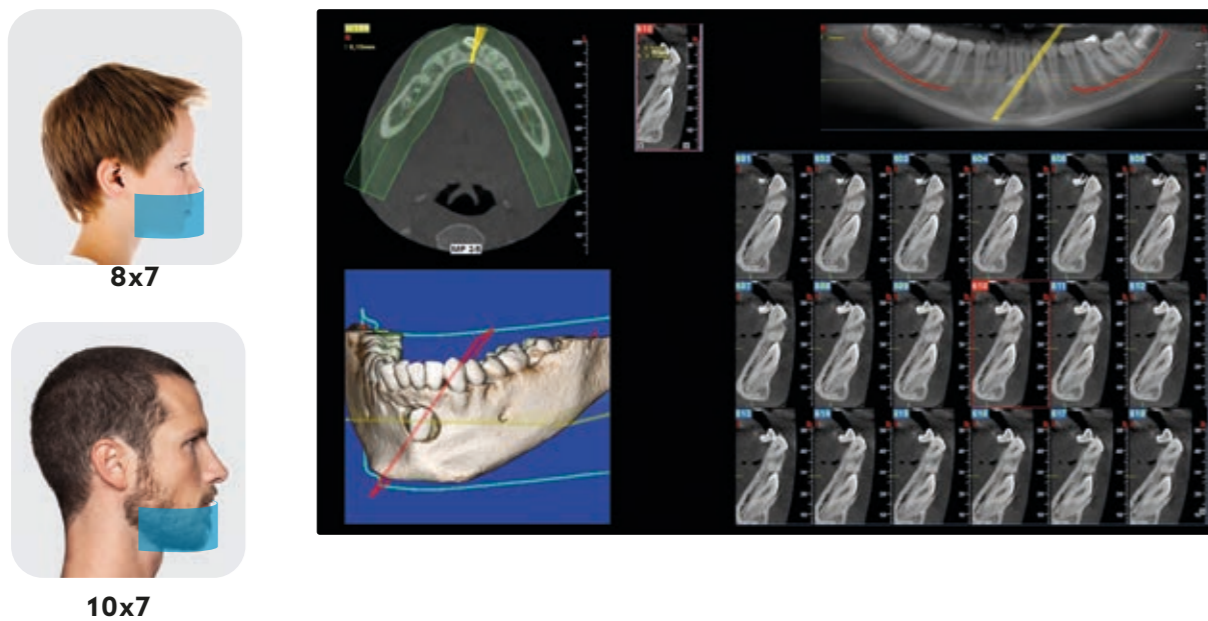

Les FOV 8 x 7 cm et 10 x 7 cm* ont été conçus tout spécialement pour l'examen de la région mandibulaire. Dans le cas de canines incluses nécessitant l'évaluation du rapport entre le canal mandibulaire et les structures anatomiques avoisinantes, les fonctions avancées d'acquisition et d'élaboration permettent de mettre en évidence les coupes que l'on souhaite examiner, rapidement et en toute simplicité.

EXAMENS LOCAUX SUPÉRIEURS ET INFÉRIEURS

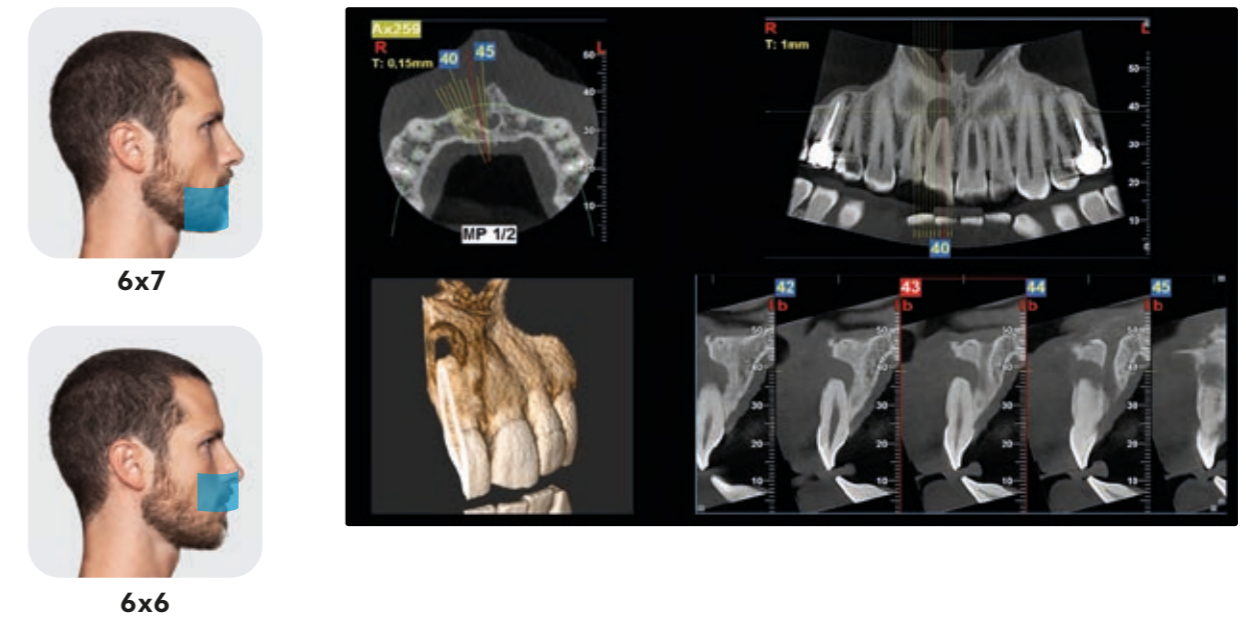

La résolution des balayages effectués avec des FOV de 6 x 7 cm et de 6 x 6 cm est particulièrement élevée, ce qui permet de voir nettement les moindres détails. Ce mode est particulièrement indiqué en endodontie et en périodontie.

ÉTUDE DES SINUS MAXILLAIRES ADULTE ET ENFANT

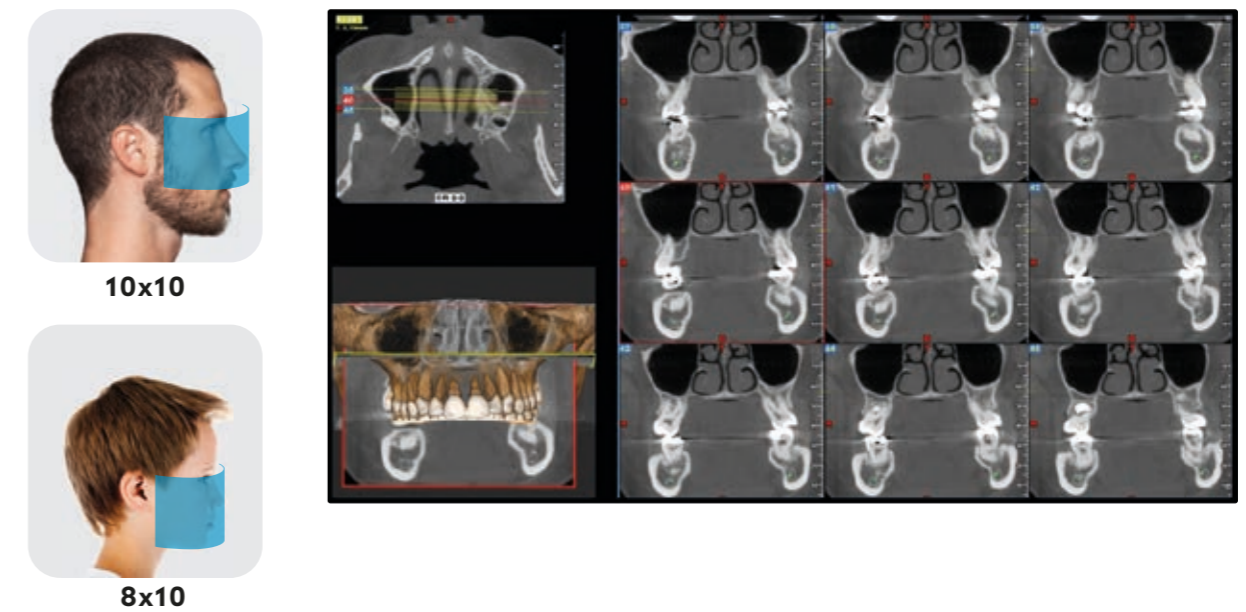

Les FOV de 10 x 10 cm* et de 8 x 10 cm* offrent une vision complète des sinus maxillaires et des voies aériennes, y compris de l'arcade supérieure.

*Les FOV 3D 10 x 10, 10 x 7, 10 x 6, 8 x 10 pourraient être désactivés pour les applications dento-alvéolaires conformément aux conditions requises au Canada.

ARTICULATION TEMPORO-MANDIBULAIRE

Les trajectoires dédiées aux articulations temporo-mandibulaires (ATM) génèrent quatre projections en un seul examen : deux latérales et deux postéro-antérieures, avec la bouche ouverte ou fermée.

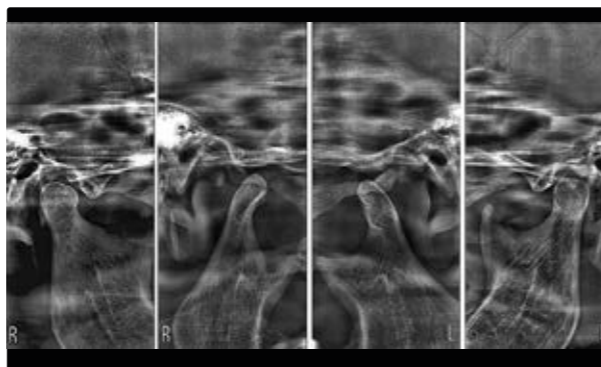

SINUS MAXILLAIRES

Le programme SIN utilise une couche de mise au point conçue spécialement pour faire un examen optimal des sinus maxillaires. Le support prévu à cet effet permet d'obtenir aussi bien des coupes frontales que latérales.

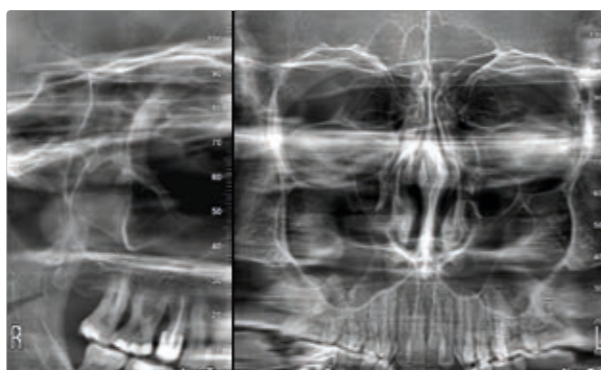

DENTITION

Des images claires et détaillées qui se limitent uniquement à la dentition, entière ou partielle, grâce à la projection orthogonale et à un rapport amélioré entre le signal et le bruit. Parfait pour les contrôles parodontaux.



BITEWING

Une projection interproximale optimisée, collimatée et à faible dose pour l'étude des couronnes dentaires. Un examen alternatif aux bitewings intrabuccaux, au moyen d'une procédure moins gênante et plus confortable.

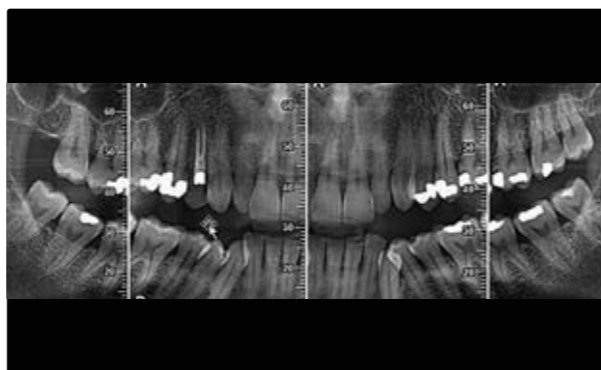

UNE VISION 2D COMPLÈTE

Des panoramiques toujours claires et uniformes grâce à la technologie ApT et aPAN.

GO 2D/3D offre des diagnostics rapides et soignés à l'aide de nombreux programmes d'acquisition qui permettent d'obtenir des images en 2D de très haute qualité, toujours adaptées aux besoins diagnostiques.

Des panoramiques optimisées, claires et détaillées grâce à la technologie ApT (Autoadaptive picture Treatments). La fonction aPan (adaptive PAN) permet d'acquérir en un seul balayage cinq couches de panoramique parmi lesquelles on peut choisir celle qui sera la plus indiquée aux fins de l'examen.

PANORAMIQUE ADULTE

Les programmes de capture d'images panoramiques standards permettent de visualiser de manière complète et soignée aussi bien les arcades dentaires que les sinus maxillaires et les articulations temporo-mandibulaires. La fonction intégrée de l'acquisition orthogonale de l'image panoramique montre parfaitement les espaces interproximaux et toute la structure des racines est exempte de superpositions.



PANORAMIQUE ENFANT

Panoramique enfant avec collimation verticale et faible dose de rayons X administrée : le champ de vision et l'exposition sont adaptés aux dimensions des enfants.





A_{PT} (AUTOADAPTIVE PICTURE TREATMENTS)

Des filtres auto-adaptatifs qui optimisent automatiquement le rendement de chaque image 2D, pour toujours obtenir le meilleur résultat, quelle que soit la projection.

ÉLARGIR LA VISION EN 2D

Le potentiel clinique s'étend à travers le bras CEPH pour répondre à tous les besoins diagnostics en 2D.

Grâce à l'intégration du bras téléradiographique, GO répond à tous les besoins en matière de diagnostic réalisé en 2D. Des images de haute qualité sont obtenues pour la céphalométrie et l'étude du carpe. Tous les examens sont effectués avec des protocoles spécifiques pour adultes et enfants, optimisés pour limiter l'exposition au patient en fonction des besoins effectifs de l'examen. Des évaluations précises en vue de l'application d'appareils orthodontiques, des vues des articulations temporo-mandibulaires (ATM) et des sinus maxillaires, des téléradiographies latérales et frontales. Avec l'utilisation de supports auriculaires, allongés pour des applications pédiatriques, il est possible d'inclure dans le balayage la calotte crânienne et de réduire l'exposition de la thyroïde.



TÉLÉRADIOGRAPHIE CARPE

Évaluation de la croissance résiduelle, en effectuant l'examen du carpe. Le support dédié facilite la bonne exécution de l'examen.



TÉLÉRADIOGRAPHIE CRANIO-LATÉRALE - Analyse et tracés céphalométriques automatiques

Grâce aux projections latérales, des examens détaillés des structures osseuses et des tissus mous en évidence, qui sont des données fondamentales pour les études céphalométriques, sont obtenus. Essayez le service en ligne innovant CEPH-X* pour le tracé céphalométrique automatique avec algorithme d'intelligence artificielle.



TÉLÉRADIOGRAPHIE CRANIO-FRONTALE

Dans le but d'effectuer le traitement correctement, il est possible d'étudier les asymétries et les malocclusions avec les projections de face.

*Ce logiciel est un produit indépendant. Vérifiez auprès du distributeur local si cette fonction est légalement approuvée et disponible dans votre pays. Non disponible aux États-Unis et au Canada.

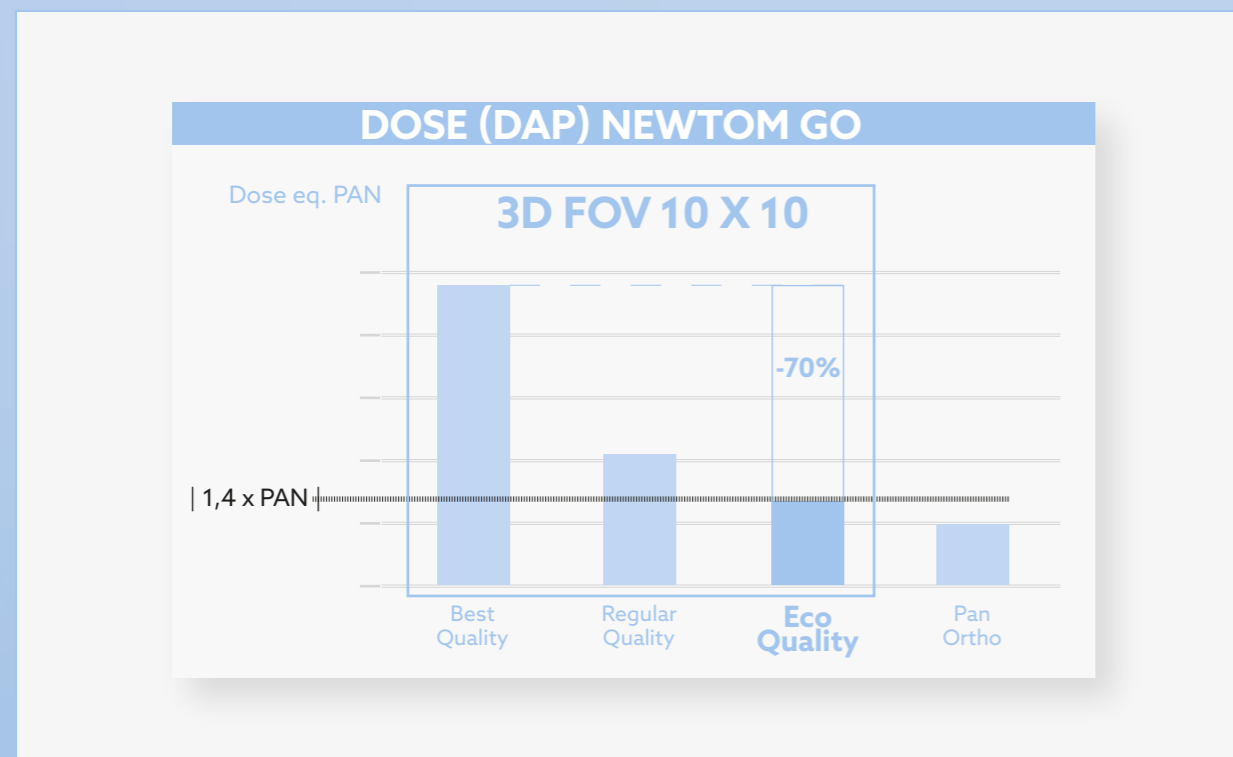

UNE DOSE MINIMALE, UNE QUALITÉ DIAGNOSTIQUE MAXIMALE

Des protocoles et systèmes de pointe pour réduire au minimum la dose de rayons X administrée.

La meilleure qualité d'image avec des doses de rayons X extrêmement limitées. Les protocoles développés par la recherche NEWTOM, au cours de plus de 20 ans d'expérience, permettent d'adapter de manière automatique l'exposition en fonction des caractéristiques de l'anatomie du patient, de la région anatomique à examiner et des exigences diagnostiques réelles.



SAFEBEAM™

La technologie SafeBeam™ – développée et brevetée par NEWTOM - adapte automatiquement la dose irradiée à l'anatomie du patient dans la région à examiner sélectionnée, ce qui permet de lui administrer uniquement la dose nécessaire. Une fonction exclusive qui permet à GO 2D/3D de contrôler la puissance et l'intensité des rayons X et d'obtenir des images en 2D et 3D nettes et précises, indépendamment des dimensions et de la densité osseuse du patient.



DOSESAVER

Cette configuration hardware permet d'obtenir des images panoramiques de haute qualité, en réduisant significativement la dose émise au patient. Disponible en deux modes de travail prédéfinis « 80 » et « 100 » qui permettent de réduire la dose des examens PAN STANDARD de 20% à plus de 40%.

Pour les modèles 3D, la configuration DoseSaver 80 est toujours associée à l'algorithme de dernière génération Focus PRO, qui permet d'obtenir une qualité d'image indépendante du type de patient. Cela réduit donc le besoin éventuel de refaire les examens, en compensant d'éventuelles erreurs de positionnement, qui pourraient influencer sur une mauvaise mise au point de détails pertinents.



3.7s

ECO CEPH

Compte tenu de la nature des études céphalométriques, souvent utilisées dans les cas de pédodontie, NEWTOM a mis au point un protocole minimisant la dose irradiante auquel le sujet est exposé. Avec un temps de balayage limité à seulement 3,7 secondes, le patient bénéficie d'une exposition minimale aux rayons et doit rester très peu immobile dans l'appareil. En plus du mode de balayage, les supports auriculaires allongés protègent la thyroïde de l'enfant d'une exposition inutile durant l'examen.



6.4s

ECO SCAN ET ADAPTIVE FOV

NEWTOM, qui attache depuis toujours une grande importance à la santé du patient, a été la première à utiliser l'émission pulsée avec la technologie CBCT appliquée à l'imagerie dentaire, ce qui a permis de réduire considérablement la dose de rayons administrée au cours des examens 3D. L'introduction du protocole 3D ECO SCAN (un balayage ultra rapide en 6,4 secondes seulement et un temps d'émission effectif de 1,6 secondes seulement) est la solution parfaite dans le cas d'examens de suivi post-opératoires et dans toutes les situations où il est nécessaire de minimiser le plus possible la dose d'irradiation. La fonction 3D aFOV (adaptive FOV), quant à elle, permet de réduire la région anatomique irradiée de manière à s'adapter à la morphologie différente des adultes et des enfants ou, plus simplement, pour faire des examens sectoriels avec un FOV jusqu'à 6 x 6 cm dont la dose efficace minimale en mode ECO est de 9 µSv.



6.6s

ECO PAN ET COLLIMATION VARIABLE

GO 2D/3D offre différents programmes PAN à collimation variable pour adultes et enfants, des acquisitions dédiées à la zone de la dentition uniquement et aux vues bitewing. Le protocole ECO PAN permet de faire un balayage ultra rapide (6,6 secondes) et de réduire encore davantage la dose de rayons administrée jusqu'à 5 µSv. Un diagnostic 2D polyvalent et de qualité avec une émission limitée.



UN ACCÈS AISÉ

La course importante de la colonne et l'accès sans obstacles à la zone de balayage permettent de procéder facilement aux examens, y compris lorsque les patients présentent des difficultés motrices ou se trouvent sur un fauteuil roulant.

UNE ERGONOMIE ET UNE ACCESSIBILITÉ OPTIMALE

Le maximum de confort pour un positionnement rapide et stable du patient.

Conçu pour garantir le positionnement optimal du patient, GO 2D/3D permet de trouver rapidement la position correcte afin de procéder à des examens toujours parfaits. La structure fonctionnelle du dispositif est idéale pour une utilisation quotidienne et s'intègre parfaitement dans le flux de travail diagnostique de la clinique. Grâce à ses caractéristiques très ergonomiques, le dispositif s'adapte parfaitement à chaque patient, ce qui donne d'excellents résultats, quelles que soient les applications.

UN POSITIONNEMENT OPTIMAL

GO 2D/3D offre une stabilité excellente du patient grâce au positionnement stable et confortable, critère indispensable pour une mise au point optimale et des images toujours nettes. La position courbée du bras pivotant facilite l'accès du patient et offre à l'opérateur une bonne visibilité.

La motorisation à deux vitesses de la colonne permet d'atteindre la hauteur souhaitée en quelques secondes seulement et d'effectuer des réglages extrêmement précis (comme, par exemple, pour le plan de Francfort).

Le craniostat garantit une stabilité optimale grâce à cinq points d'appui : trois supports auto-stabilisants pour la tête, le menton et la mentonnière. Deux poignées en métal offrent un support solide au patient et lui permettent de garder une posture correcte tout le long de l'examen.





ALIGNEMENT GUIDÉ

Trois guides laser ainsi qu'un grand miroir frontal permettent de positionner le patient rapidement et de manière très précise. L'opérateur a la possibilité de commander le dispositif au moyen du clavier pratique installé sur la machine.



CONTRÔLE DU CENTRAGE

Avant de commencer le balayage en 3D, deux images scout permettent de vérifier et de régler minutieusement le centrage du patient en effectuant des mouvements servo-assistés commandés depuis un PC.



CONSOLE VIRTUELLE

Une acquisition rapide et conviviale grâce à la console virtuelle sur PC. L'opérateur suit toutes les phases de l'examen : de la sélection du type d'examen jusqu'au démarrage du processus de balayage.

DES DIAGNOSTICS SOIGNÉS DANS N'IMPORTE QUELLE CONDITION

Des fonctions automatiques et haute technologie assurent une qualité toujours constante.

Les fonctionnalités auto-adaptatives de GO 2D/3D permettent de faire des examens soignés avec des images permettant un diagnostic très fiable tout en ayant l'assurance d'un résultat de haute qualité. L'opérateur dispose d'instruments pour le positionnement et le centrage guidé du patient qui permettent d'obtenir une mise au point parfaite.

Focus PRO

Focus PRO est une nouvelle fonction qui fournit une image unique toujours nette et haute résolution au lieu des 5 images panoramiques avec une mise au point différente du mode aPAN (adaptive PAN).

Le résultat est une image unique créée automatiquement en sélectionnant les pixels les plus nets sur chaque couche. Ceci pour fournir la qualité d'image la plus élevée avec pour but de faciliter le diagnostic, tout en préservant la sécurité du patient et en évitant l'éventuelle nécessité de devoir refaire la capture.

aPAN (DoseSaver 100)

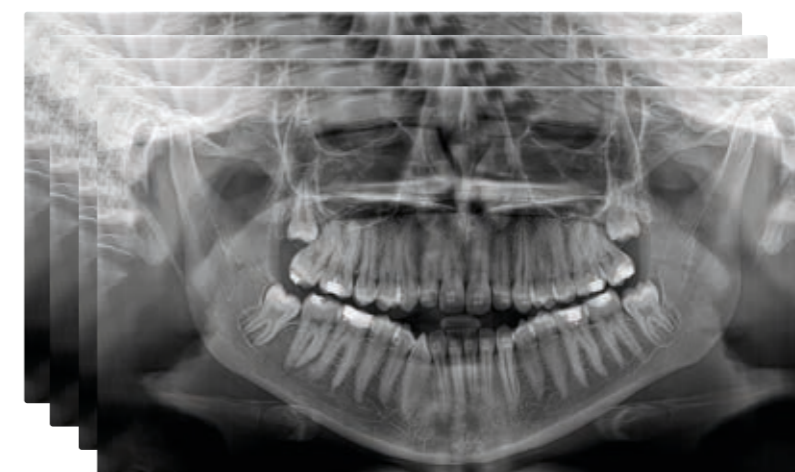

NOUVELLE Focus PRO (DoseSaver 80)





NNT 2D & 3D

Tous les instruments pour l'imagerie en 2D/3D en un seul logiciel certifié et parfaitement intégré dans le flux de travail de la clinique.

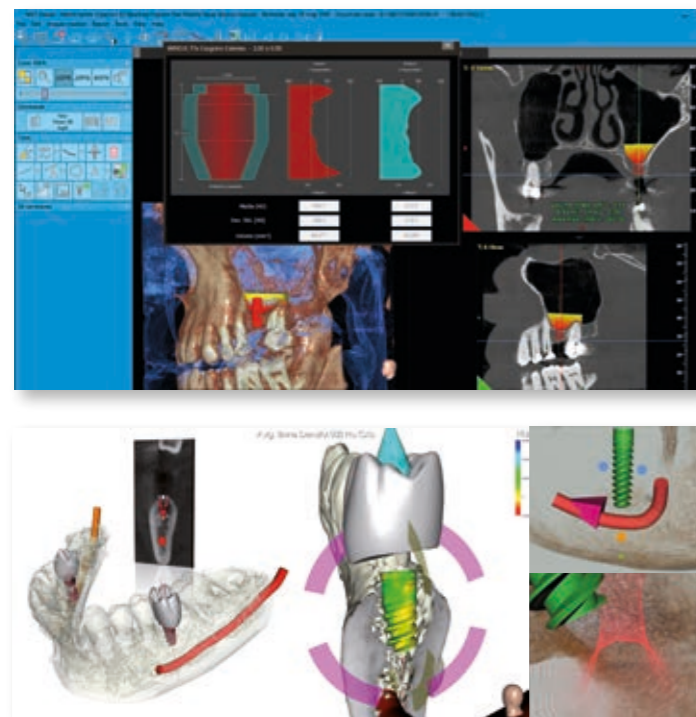

SIMULATION VOLUMÉTRIQUE D'IMPLANT NNT

Traitement rapide des volumes en 3D acquis avec des images réalistes, afin de faire des simulations en choisissant parmi les nombreux implants présents dans la bibliothèque ou personnalisés. Les fonctions NNT permettent à l'utilisateur d'apprécier des structures anatomiques en 3D adjacentes à l'implant, telles que l'anatomie du sinus maxillaire. Ces données en 3D permettent au praticien de faire une meilleure évaluation (comparé aux images en 2D) de la dimension de l'implant et de son axe d'insertion. Il est conseillé de l'utiliser pour optimiser la communication avec le patient au moment de l'explication du cas diagnostique. L'évaluation des rapports morphologiques effectuée sur le rendu en 3D permet de tracer des lignes directement sur le modèle virtuel, ce qui simplifie la planification du traitement du patient. Le logiciel de simulation implantaire NIP* permet la simulation avec des analyses de volume et de densité. La navigation endoscopique virtuelle fournit une analyse dynamique des données cliniques encore plus intuitive.

FONCTIONS LOGICIELLES DE POINTE

Un partage optimal et une élaboration performante avec la plateforme spécifique pour l'imagerie de pointe.

NNT, le logiciel développé par NEWTOM, offre toutes les fonctions nécessaires permettant d'effectuer, d'élaborer, de visualiser et de partager les examens en 2D et en 3D.

NNT offre différents modes d'application et des fonctions spécifiques pour planifier les soins les plus appropriés dans le cadre de l'implantologie, l'endodontie, la parodontologie, la chirurgie maxillo-faciale et la radiologie.

exocad LOGICIEL DE CONCEPTION D'IMPLANTS PROTHÉTIQUEMENT GUIDÉE
 exoplan* Core Version avec module supplémentaire TruSmile

exoplan est la solution logicielle ouverte hautes performances et facile à utiliser pour la planification prothétiquement guidée des implants, créé pour offrir le maximum de flexibilité, un flux de travail numérique extrêmement convivial et performant. exoplan permet d'aligner les données radiographiques du CBCT avec celles du balayage intra-oral ou de la face, et d'exploiter les autres outils de finition fournis pour optimiser la précision de l'alignement. En outre, les bibliothèques présentes dans exoplan contiennent plus de 520 systèmes implantaires différents ainsi que plus de 60 000 éléments prothétiques. Le module TruSmile inclus fournit un rendu presque photoréaliste et immédiat des restaurations dentaires au moment du projet et s'avère ainsi être un excellent outil de marketing pour les dentistes qui utilisent des systèmes CAO/FAO au fauteuil et les aide, par exemple, à convaincre un patient d'opter pour une restauration en céramique plutôt que pour une couronne en métal.

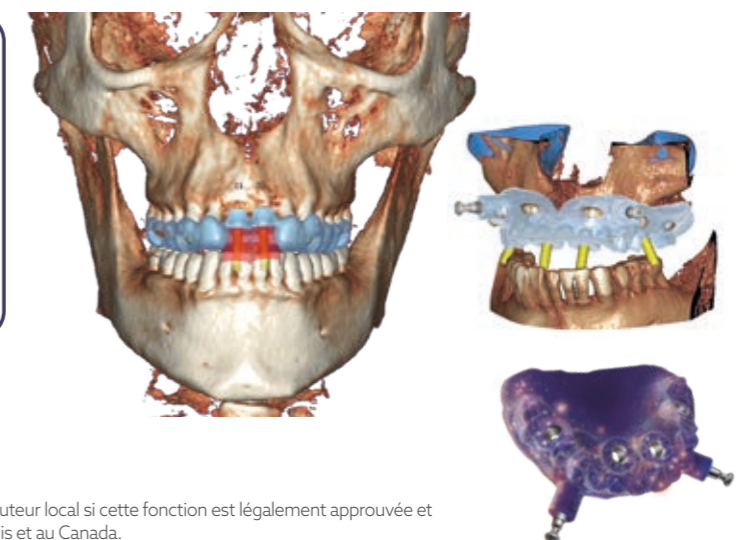
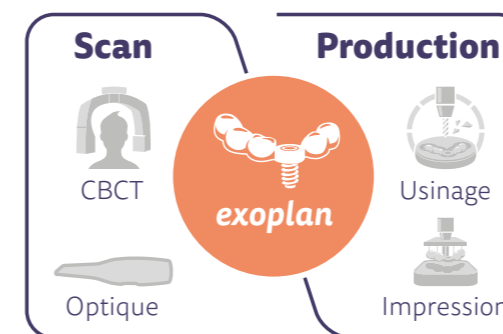

*Ce logiciel est un produit indépendant. Vérifiez auprès du distributeur local si cette fonction est légalement approuvée et disponible dans votre pays. NIP n'est pas disponible aux États-Unis et au Canada.



NNT VIEWER

Intuitif et efficace, NNT dispose de tous les outils pour gérer et partager les images diagnostiques, ce qui facilite la communication avec le patient ainsi qu'avec les autres figures professionnelles concernées. L'afficheur fourni avec le système permet de faire défiler les images et de transférer tous les examens au format DICOM. NNT Viewer peut être fourni gratuitement aux collègues et patients pour leur permettre de visualiser les images.

DIAGNOSTIC, PROJET, PRODUCTION EN PARTAGE TOTAL

Plateforme avancée avec partage sur un cloud pour gérer les phases des soins implantaire de manière optimale.

Le médecin gère toutes les phases de la réhabilitation implantaire de la manière la plus fluide et efficace possible. Le partage sur un nuage d'images et de données pour la planification dirigée par un implantologue et l'intervention d'un technicien dentaire s'unissent pour aider le dentiste et à l'avantage du patient, qui arrive à la fin de la thérapie dans les délais les moins importants possibles et en devant subir moins de séances.



FLUX DE TRAVAIL SUR UN NUAGE MULTI-PLATEFORME À l'aide des multiples bibliothèques mises à jour d'implants et de butées sur le cloud, le spécialiste chargé de l'implant planifie l'intervention et partage les données avec le dentiste et le technicien, également via une discussion sécurisée. La plateforme permet un flux de travail optimal certifié et conçu pour une utilisation clinique spécialisée visant à réaliser des gabarits chirurgicaux, réalisables en utilisant les services 3DIEMME* ou pouvant être directement produits à domicile avec la version logicielle RealGUIDE DESIGN* et une imprimante 3D. Parmi les nombreuses fonctionnalités disponibles, il y a l'importation et la superposition de fichiers STL, ou PLY d'empreintes digitales et/ou de projet de prothèses obtenues au moyen d'un scanner optique ; la segmentation simplifiée des données volumétriques des parties anatomiques, exportable au format STL ; l'exportation du projet vers les logiciels CAO/FAO ouverts pour la gestion de la prothèse provisoire.



* Il s'agit d'un produit logiciel indépendant. Vérifiez auprès de votre distributeur local si cette fonction est légalement approuvée et disponible dans votre pays.

CONNECTIVITÉ TOTALE

Une connectivité et intégration maximales grâce aux systèmes les plus modernes adoptés par NEWTOM. Le flux de travail ainsi que les activités cliniques et diagnostiques deviennent de plus en plus simples et performantes.

Di.V.A. ET EASY CHECK
 Pour garantir une fluidité maximale au niveau du flux de travail, l'assistant virtuel numérique Di.V.A. fournit des données et des statistiques d'utilisation pour planifier les charges de travail et la maintenance. L'outil Easy Check permet, en outre, un suivi technique à distance continu, pour faciliter la planification de la maintenance et anticiper la résolution de tout problème critique.



in according to
 EN ISO/IEC 17065:2012

NNT : LOGICIEL CERTIFIÉ
 NNT a obtenu la certification ISDP®10003, système international d'évaluation de la conformité au règlement européen 2016/679 concernant la protection des personnes physiques à l'égard du traitement des données à caractère personnel.

CONSOLE VIRTUELLE

Les programmations nécessaires pour l'acquisition peuvent être effectuées aisément à distance grâce à un panneau de contrôle virtuel disponible pour PC, ordinateur portable et tablette Windows.

ASSISTANCE À DISTANCE ET I.O.T.

En connectant l'appareil à internet, il est possible d'effectuer des actions d'assistance technique à distance et de suivre son fonctionnement avec Di.V.A. et Easy Check dans une perspective I.o.T. L'appareil lui-même enverra des informations sur ses performances et sur d'éventuelles criticités.

SYSTÈMES D'INFORMATION

RIS/PACS
 Ce système conforme IHE permet la communication avec les systèmes RIS/PACS et les imprimantes DICOM. Un ensemble complet de services disponibles : Print, Worklist, Storage Commitment, MPPS et Query/Retrieve.

LOGICIEL DE GESTION DU CABINET
 Système ouvert qui permet de s'interfacer rapidement et efficacement aux principaux logiciels de gestion du cabinet à l'aide de modes standards (VDDS, TWAIN) et/ou propriétaires (NNTBridge).

NNT REPORTING

IMPRESSION 1:1

Un système de reporting complet et polyvalent servant à archiver et à partager les compte-rendus en couleur sur papier photo ou bien en niveaux de gris sur un support équivalent à une plaque de radiologie.

3D/2D VIEWER

Le programme de visualisation (Viewer) permet de partager les examens avec les collègues et les patients directement sur CD, DVD ou sur une clé USB.

SYSTÈME DE TRAITEMENT CLINIQUE

LOGICIEL DE PLANIFICATION SPÉCIALISÉE
 Exportation en format DICOM 3.0 vers des logiciels de planification spécialisée pour l'élaboration de traitements d'orthodontie, prothétiques, d'implantologie, de chirurgie orthognathique et maxillo-faciale.

IMPRIMANTES 3D ET FRAISEUSES
 Des modules logiciels sont disponibles pour segmenter le volume reconstruit et exporter en format STL les surfaces nécessaires à la réalisation de modèles en 3D aidant à la planification et au traitement.

SCANNER 3D
 Planification prothétique guidée grâce à l'intégration des données (au moyen d'un module logiciel spécifique) en format STL provenant de scanners optiques, intrabuccaux ou de laboratoire et comprenant les données volumétriques.

NNT GESTION DES IMAGES 2D/3D

AUTRES DISPOSITIFS D'ACQUISITION

La compatibilité avec les standards TWAIN et DICOM 3.0 garantissent au logiciel NNT de gérer des images provenant d'autres dispositifs d'acquisition en 2D/3D tels que les caméras, capteurs, scanners PSP et CBCT.

VISUALISATION ET ÉLABORATION MULTIPOSTES

Archivage des images dans une base de données partagée en réseau local, accessible depuis n'importe quel poste de travail. Gestion d'archives multiples et accès aux données protégé par un mot de passe.

IMAGES

	2D	3D
Type	Radiographie panoramique complète ou partielle adulte et enfant*, Radiographie panoramique orthogonale ECO PAN, aPAN, Dentition « Bitewing* », Sinus maxillaires frontaux et latéraux (droit et gauche), Articulation temporo-mandibulaire (2 latérales + 2 frontales) la bouche ouverte et fermée. Téléradiographie : AP-PA, LL Standard, Longue, Quick, Carpe.	Examen complet des 2 arcades en un seul balayage pour adulte et enfant (collimation réduite). Examens du maxillaire avec sinus maxillaires**. Examens localisés sur la zone d'intérêt.
Résolution théorique (maximale) sur le plan du patient	2D: 5 - 6,9 lp/mm (pixel 100-73 µm) CEPH: 5,6 lp/mm (pixel 89 µm)	≥ 6 LP/mm (Voxel 80 µm sépaisseur minimum de la coupe)
Dimension de la plaque équivalente (cm)	PAN : 26,2 (longueur) x 14,4 (hauteur) CEPH : 29,2 (longueur) x 22 (hauteur)	-
Champ de vision (mm)	PAN : 210 (longueur) x 115 (hauteur) CEPH : 258 (longueur) x 194 (hauteur) PAN Child : 180 (longueur) x 100 (hauteur) Dentition : 140 (longueur) x 100 (hauteur) Bitewing : 167 (longueur) x 70 (hauteur)	DENT et SIN** : 100 (diamètre) x 100 (hauteur) 100 (diamètre) x 70 (hauteur) 100 (diamètre) x 60 (hauteur) 80 (diamètre) x 70 (hauteur) 80 (diamètre) x 60 (hauteur) 80 (diamètre) x 100 (hauteur) 60 (diamètre) x 70 (hauteur) 60 (diamètre) x 60 (hauteur)
Taille maximum du fichier image	PAN : 7,5 MB (image simple) CEPH : 14 MB	720 MB
Agrandissement	PAN : 1,2 - 1,3 CEPH : 1,13	1 à 1 (Isotropic voxel)
Temps de balayage	PAN : 13,7 s (ORTHO); 12,2 s (STD); 6,8s (ECO) CEPH : 9,9 s (REG); 3,7 s (ECO)	BEST QUALITY: 16,8 s (High Resolution) REGULAR QUALITY: 9,6 s (Standard) ECO QUALITY: 6,4 s (Low Dose)
Estimation Dose efficace typique (ICRP 103)	PAN : 5 - 9 µSv	FOV: 10x10 35 µSv (Voxel 160 µm) - 121 µSv (Voxel 80 µm) FOV: 6x6 9 µSv (Voxel 160 µm) - 40µSv (Voxel 80 µm)
Temps d'affichage minimum de l'image	RealTime	15 s
Filtres évolués	ApT (Autoadaptive Picture Treatments) PAN auto-adaptative	aMAR (Autoadaptive Metal Artifact Removal)

*Collimation verticale en option sur la version 2D PAN (inclue dans la version « CEPH Ready » et 3D)
**Les FOV 3D 10 x 10, 10 x 7, 10 x 6, 8 x 10 pourraient être désactivés pour les applications dento-alvéolaires conformément aux conditions requises au Canada.

GÉNÉRATEUR DE RAYONS X

VERSION	2D PAN o 2D PAN "CEPH READY" & 2D PAN-CEPH	3D PAN "CEPH READY" & 3D PAN-CEPH
Tache focale	0,5 mm (IEC 60336)	0,6 mm (IEC 60336)
Tension anodique	60 kV - 85 kV émission continue 60-70 kV émission continue (version seulement PAN*)	2D mode : 60 kV - 85 kV émission continue 3D mode : 90 kV (pulsed mode)
Filtration inhérente	> 2,5 mm Al éq. (à 85 kV)	2D : > 2,5 mm Al éq. (à 85 kV) 3D : 6 mm Al éq. (à 90 kV) - avec filtre automatique de 3,5 mm
Type de générateur	Potentiel constant (DC)	
Courant anodique	4 mA - 15 mA	
Contrôle de l'exposition	SafeBeam™	
Puissance maximum d'entrée anodique continue	42 W (1:20 à 85 kV/10 mA)	
Blindage aux rayons X intégré derrière le récepteur	Conformément à IEC60601-1-3	

*Non disponible pour les États-Unis et le Canada

DÉTECTEUR

FONCTION	PAN ou PAN-CEPH	3D et PAN	CEPH
Type	CMOS (Csl)	Silicium amorphe (Csl)	CMOS (Csl)
Plage dynamique	14 bit (16 384 niveaux de gris)	16 bit (65 536 niveaux de gris)	14 bit (16 384 niveaux de gris)

ERGONOMIE

Sélection de l'examen	Procédure guidée depuis la console virtuelle sur le PC
Positionnement du patient	Suggestion depuis la console virtuelle - Alignement servo-assisté 3 guides laser (Classe 1 - IEC 60825-1) - 3D Scout View
Blocage du patient	Efficace 4 Points version 2D - 5 Points version réglable droite/gauche 3D/2D
Réglages	Hauteur motorisée 2 vitesses : Clavier sur la machine Centrage servo-assisté : Clavier sur la machine ou à distance (via Scout View)
Autres Fonctions	Multilingue, position de parking, contrôle à distance
Remarques	Accessible pour les patients à mobilité réduite (en fauteuil roulant)

CONNECTIVITÉ

Connexions	LAN / Ethernet
Logiciel	NEWTOM NNT (conforme ISDP®10003:2020 et à la norme EN ISO/IEC 17065:2012 certificat numéro 2019003109-3) et NNT viewer (gratuits), STL (NIP*; RealGUIDE*; EXOCAD*)
Protocoles pris en charge	DICOM 3.0, TWAIN, VDDS, CLOUD shared (NIP*; RealGUIDE*; EXOCAD*)
Nœuds DICOM	Conforme IHE (Print ; Storage Commitment ; WorkList MPPS ; Query/Retrieve)
I.D.O. - Gestion à distance	Applications WEB-browser Di.V.A. & Easy Check avec accès des utilisateurs avec profil (conformes ISDP®10003:2020 et à la norme EN ISO/IEC 17065:2012 certificat numéro 2020003704-3)

* Il s'agit d'un produit logiciel indépendant. Vérifiez auprès de votre distributeur local si cette fonction est légalement approuvée et disponible dans votre pays.

INSTALLATION

Dimensions opérationnelles mini requises (L x P)	Version CEPH Ready : 872 x 1030 mm Version CEPH : 1785 x 1030 mm
Dimensions de l'emballage (L) x (P) x (H) en mm	Box1 : 930 x 690 x 960 (machine de base) Box2 : Box2 1860 x 355 x 350 (colonne au sol) Box3 : 575 x 1275 x 380 (bras téléradiographique)
Poids	Version 2D : 87 kg (192 lb) Version 3D/2D : 99 kg (218 lb) Option CEPH : 21 kg (46 lb)
Accessoires	Base autoportante

ALIMENTATION

Tension Fréquence	115 - 240 V Monophasée 50 / 60 Hz
Absorption maximum de courant à des pics temporaires	20 A à 115 V; 12 A à 240 V
Absorption de courant en état de veille	0,5 A (240 V) ; 1 A (115 V) maximum
Remarques	Adaptation automatique à la tension et à la fréquence

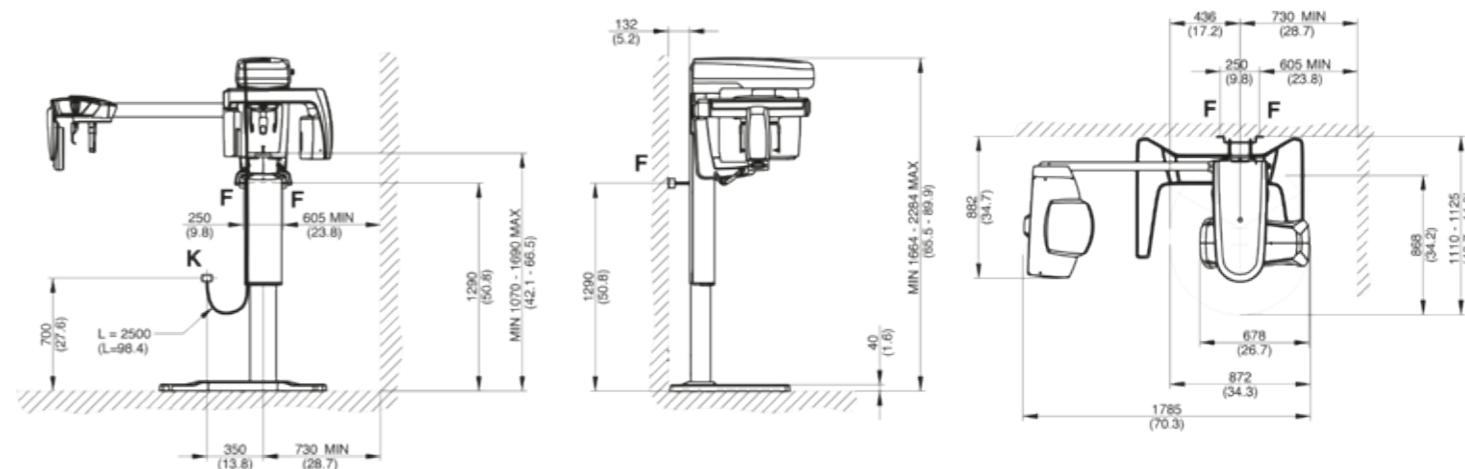

Dimensions en millimètres (dimensions en pouces)

NEWTOM

CONE BEAM 3D IMAGING



Making Your Life Better.

BU MEDICAL EQUIPMENT

SEDE LEGALE ED AMMINISTRATIVA HEADQUARTERS

Cefla s.c. - Via Selice Provinciale, 23/a
40026 Imola - BO (Italy)
tel. +39 0542 653111
fax +39 0542 653344

STABILIMENTO PLANT

Via Bicocca, 14/c
40026 Imola - BO (Italy)
tel. +39 0542 653441
fax +39 0542 653601

CEFLA NORTH AMERICA

6125 Harris Technology Blvd.
Charlotte, NC 28269 - U.S.A.
Toll Free: (+1) 800.416.3078
fax: (+1) 704.631.4609